

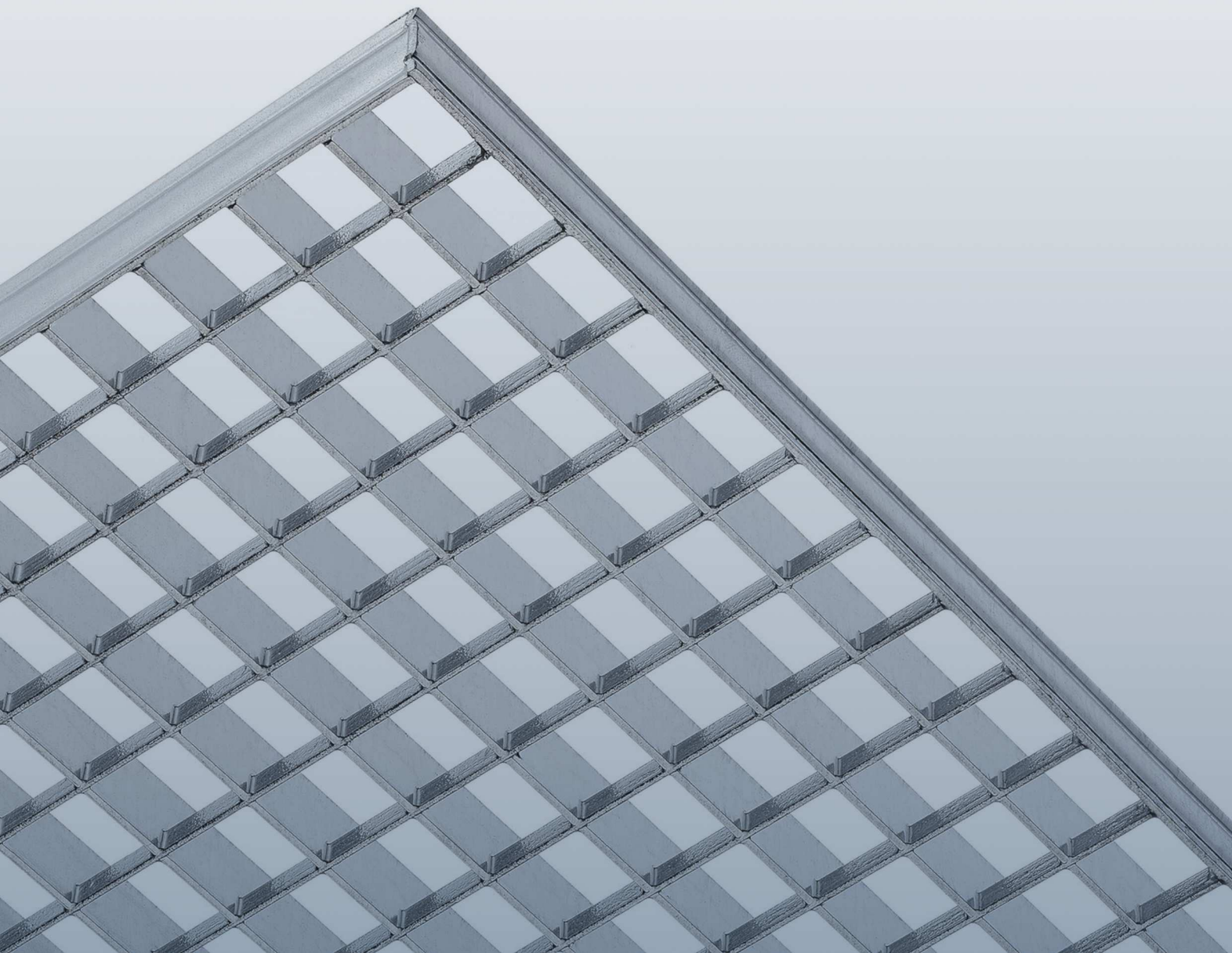

BOHLE
GmbH & Co. KG

GITTERROSTSYSTEME & MEHR

Große Produktvielfalt in höchster Qualität



INHALT

Unternehmen	4
Fachbegriffe	5
Pressroste	9
Belastungstabelle Pressroste	10
Lagerprogramm Pressroste	12
Lagerprogramm Pressroststufen	15
Lagerprogramm Pressrostmatten	19
Fachböden für Regalanlagen	20
Einfassungstypen	22
Befestigung für Regalroste	24
Schweißpressroste	25
Belastungstabelle Schweißpressroste	26
Lagerprogramm Schweißpressroste	28
Lagerprogramm Schweißpressroststufen	29
Lagerprogramm Schweißpressmatten	30
Gitterrostbefestigungen	31
Vollroste	32
Edelstahlroste	33
Lagerprogramm Edelstahlroste	34
Lagerprogramm Edelstahlstufen	35
Lagerprogramm Edelmattmatten	36
Designroste	37
Antikroste	41
DLS-Roste / Barfußroste	43
Jalousieroste	45
Diagonalroste	46

Insektenschutzgitter	47
Schwerlastroste	48
Belastungstabelle Schwerlastroste	49
Blechprofilroste	53
Leitersprossen	68
Lagerprogramm Leitersprossen	69
GFK-Roste	70
GFK Gitterrost mit konkaver Oberfläche	71
GFK Gitterrost mit geschliffener Oberfläche	73
GFK Gitterroststufen	77
Gossenroste	78
Belüftungsroste	81
Befahrbare Schlitzlochblechabdeckungen	83
Befahrbare Lochblechabdeckungen	84
Befahrbare Trocknungsböden mit Schlitzbrückenblech	85
Gewendelte Treppensysteme	86
Typ INDIVIDUAL	87
Typ EASY	90
Gerade Treppensysteme	96
Gitterroste nach Maß	98
Pflanzsysteme	99
Halbfertigprodukte	102

UNTERNEHMEN

Entscheidend sind die Menschen. Das Team, das bei der BOHLE GmbH & Co. KG jeden Tag sein Bestes gibt, verfügt über eine langjährige Erfahrung im nationalen und internationalen technischen Vertrieb. Wir sind die Profis bei allen Fragen rund um die Themen Gitterroste, Blechprofilroste, GFK-Roste, Treppensysteme und allen verwandten Produktbereichen.

Profitieren Sie von unserer langjährigen Erfahrung im Markt für Gitterroste.

Bei uns erwartet Sie:

- // Eine fachkundige Beratung
- // Technisch optimale Lösungen
- // Hohe Produktqualität
- // Verlässliche Lieferzeiten
- // Günstige Preise

Egal, ob Sie auf Maß gefertigte Roste oder Lagerware benötigen:

Bitte sprechen Sie uns an!

FACHBEGRIFFE

Maschenteilung / Maschenweite

Unter dem Begriff Maschenteilung versteht man das Achsmaß jeweils von der Mitte des Tragstabs bis zur Mitte des nächsten Tragstabs. Für die Füllstabteilung gilt analog Mitte Füllstab bis zur Mitte des nächsten Füllstabs.

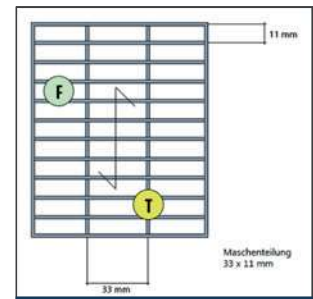
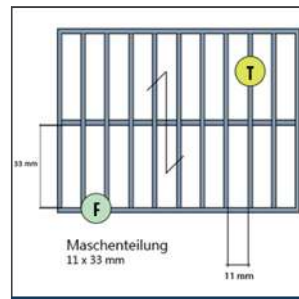
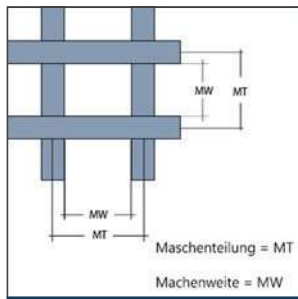

Bei der Masche gibt das erste Maß immer die Teilung der Tragstäbe (T), das zweite Maß die Teilung der Füllstäbe (F) an.

Randeinfassung

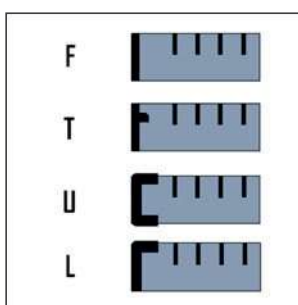

In der Regel werden alle Gitterroste rundum mit einer Einfassung versehen, die der Tragstabhöhe entspricht.

F = Einfassung mit Flacheisen

T = Einfassung mit T - Profil

U = Einfassung mit U - Profil

L = Einfassung mit L - Profil

Gitterrostaufgabe

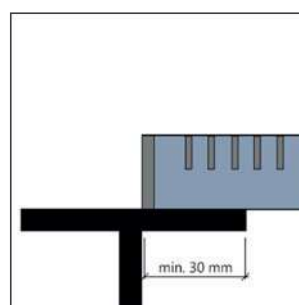

Die Auflage sollte der Tragstabhöhe entsprechen, mindestens aber 30 mm betragen.

Stützweite

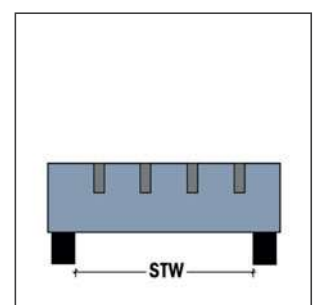

Unter der Stützweite versteht man das lichte Maß, dass der Gitterrost in der Tragstabrichtung frei überspannt.

Aufstelzung

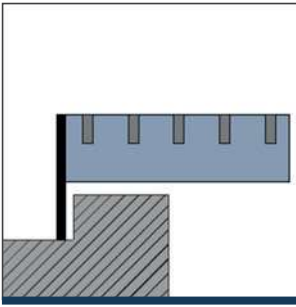

Bei einer Aufstelzung werden die Einfassungen in Füllstabrichtung so gewählt, dass sie nach unten überstehen.

Ausklinkung

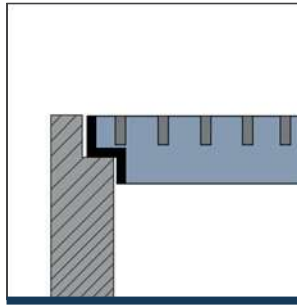

Ausklinkungen dienen dem Höhenausgleich zwischen der Oberkante des eingesetzten Gitterrosts und der Auflagekante der Unterkonstruktion.

Fußleiste

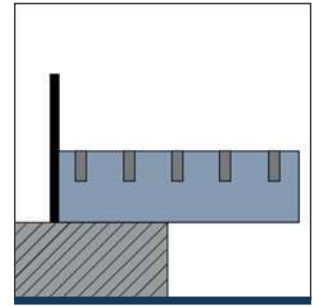

Hier werden die Gitterroste mit einer erhöhten Randeinfassung versehen.

Winkelkragen

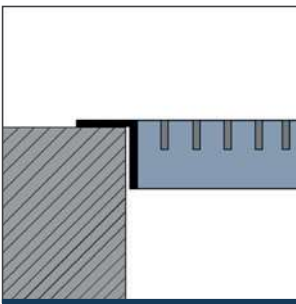

Gitterroste werden in Füllstabrichtung mit einem Winkelisen eingefasst um die Roste einhängen zu können.

Z-Profil

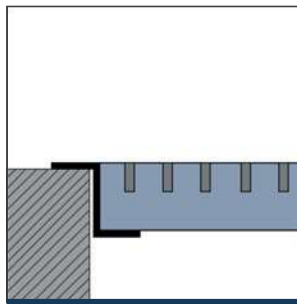

Gitterroste werden in Füllstabrichtung mit einem Z-Profil eingefasst um die Roste einhängen zu können.

Flächenberechnung

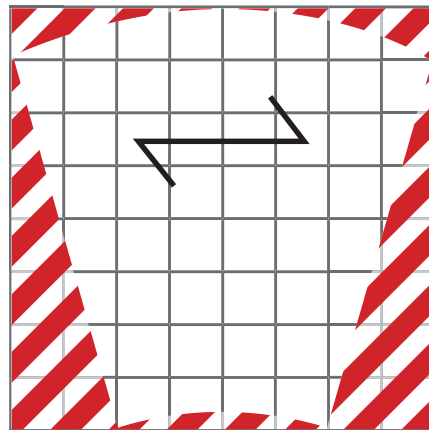
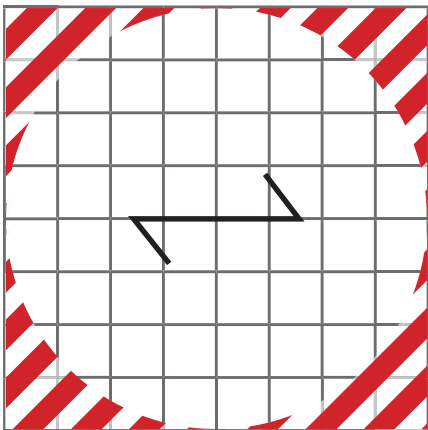
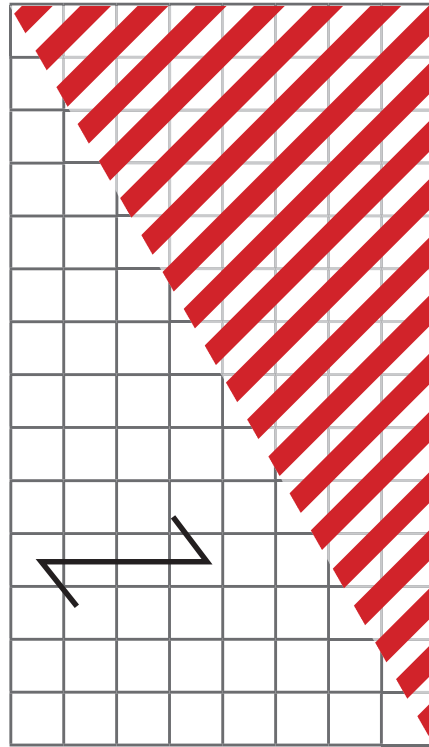
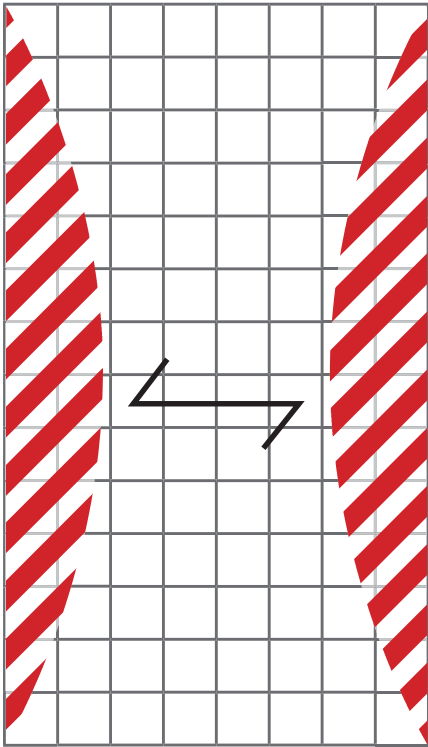

Bei nicht rechteckigen Sonderformen von Gitterrosten wird als Fläche das kleinste Viereck zugrunde gelegt, aus dem die Sonderform geschnitten werden kann.

Rutschhemmung



Gitterrost ohne Ausnehmung



Gitterrost mit Ausnehmungen im Querstab



Gitterrost mit Ausnehmungen im Trag- und Querstab

Übersicht Rutschhemmungsklassen

Tragstab	Maschenweite	Profilierung	Bewertungsgruppe
30 x 2	30 x 30	ohne	R 10
30 x 2	30 x 30	TS/QS	R 12
30 x 2	30 x 10	ohne	R 10
30 x 2	30 x 10	QS	R 11
30 x 3	30 x 30	ohne	R 10
30 x 3	30 x 30	TS/QS	R 12
30 x 3	30 x 10	ohne	R 10
30 x 3	30 x 10	QS	R 11

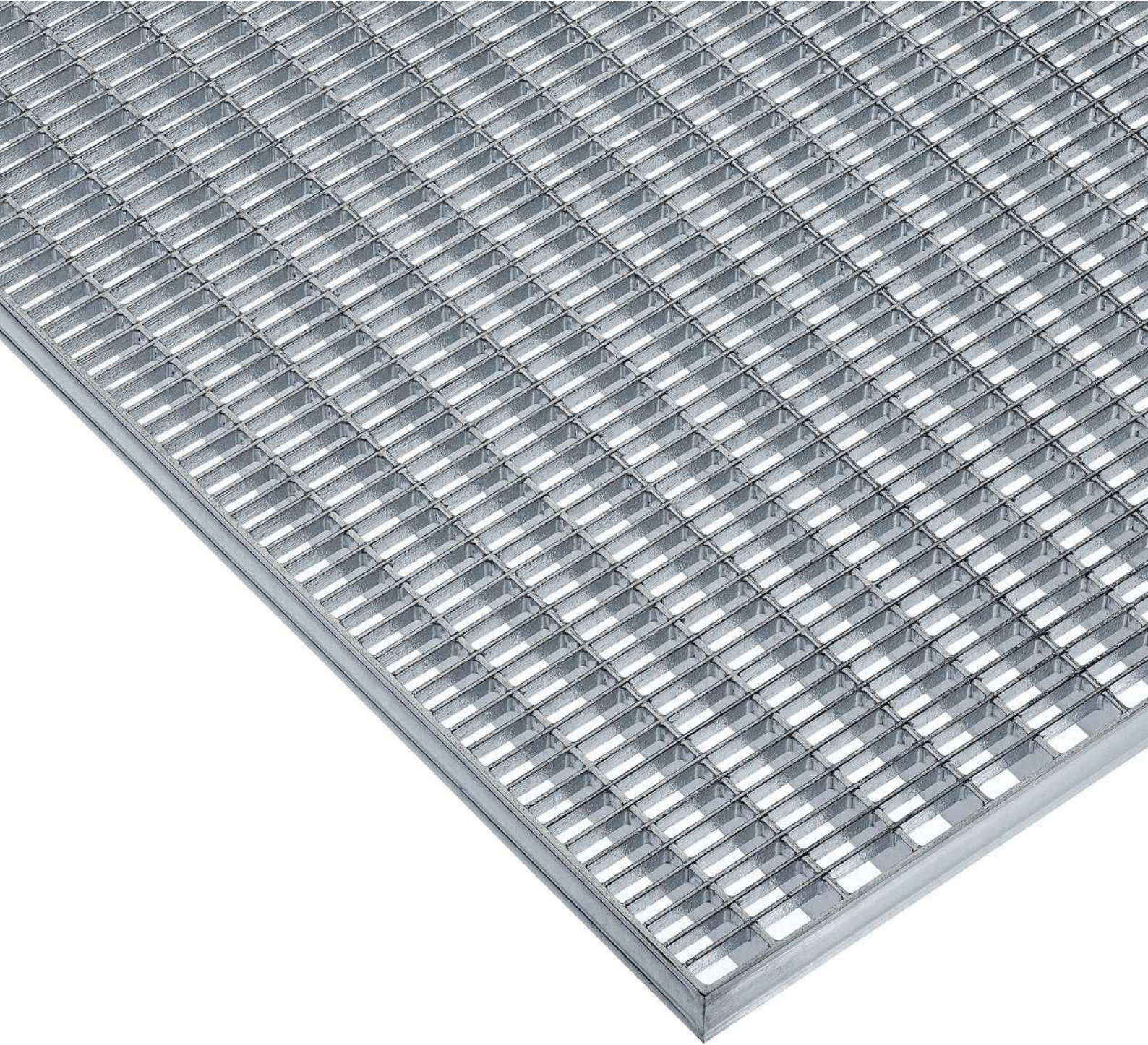

PRESSROSTE

Pressroste werden hergestellt, indem man unter hohem Druck ungeschwächte Füllstäbe in die vorher eingestanzen Schlitze der Tragstäbe presst.

Anschließend werden die Roste mit einer Randeinfassung eingefasst und in der Regel feuerverzinkt.



Normroste Höhe 30 und 40 mm feuerverzinkt
Maschenweite 30 x 30 mm

■ = begehbarer Bereich

Belastungstabelle Pressroste

Press-Gitterroste mit einer Tragstabteilung von 33 mm

Trag- stab	Belas- tung	lichte Stützweite in mm																						
		500	600	700	800	900	1000	1100	1200	1300	1400	1500	1600	1700	1800	1900	2000	2100	2200	2300	2400			
20 x 2	Fv	18,23	12,66	9,30	7,12	5,63	4,56	3,77	3,16	2,70	2,33	2,03	1,78	1,58	1,41	1,26	1,14	1,03	0,94	0,86	0,79			
	f	1,94	2,80	3,81	4,97	6,29	7,77	9,40	11,19	13,13	15,23	17,49	19,89	22,46	25,18	28,05	31,08	34,27	37,61	41,11	44,76			
	Fp	1,77	1,41	1,18	1,01	0,88	0,78	0,71	0,64	0,59	0,54	0,50	0,47	0,44	0,42	0,39	0,37	0,35	0,34	0,32	0,31			
	f1	1,80	2,55	3,42	4,41	5,53	6,78	8,14	9,64	11,25	12,99	14,86	16,85	18,96	21,20	23,56	26,05	28,66	31,40	34,26	37,24			
25 x 2	f2	1,53	2,71	4,36	6,56	9,40	12,96	17,30	22,52	28,68	35,88	44,19	53,68	64,45	76,56	90,09	105,14	121,76	140,05	160,09	181,94			
	Fv	28,48	19,78	14,53	11,13	8,79	7,12	5,89	4,95	4,21	3,63	3,16	2,78	2,46	2,20	1,97	1,78	1,61	1,47	1,35	1,24			
	f	1,55	2,24	3,05	3,98	5,04	6,22	7,52	8,95	10,51	12,19	13,99	15,92	17,97	20,14	22,44	24,87	27,42	30,09	32,89	35,81			
	Fp	2,73	2,19	1,82	1,56	1,37	1,22	1,09	0,99	0,91	0,84	0,78	0,73	0,68	0,64	0,61	0,58	0,55	0,52	0,50	0,48			
	f1	1,44	2,04	2,74	3,53	4,43	5,42	6,52	7,71	9,00	10,39	11,89	13,48	15,17	16,96	18,85	20,84	22,93	25,12	27,40	29,79			
	f2	0,79	1,40	2,25	3,39	4,86	6,69	8,93	11,63	14,81	18,53	22,82	27,72	33,28	39,53	46,52	54,29	62,88	72,32	82,67	93,96			
30 x 1,7	Fv	34,87	24,21	17,79	13,62	10,76	8,72	7,20	6,05	5,16	4,45	3,87	3,40	3,02	2,69	2,41	2,18	1,98	1,80	1,65	1,51			
	f	1,30	1,90	2,50	3,30	4,20	5,20	6,30	7,50	8,80	10,20	11,70	13,30	15,00	16,80	18,70	20,70	22,80	25,10	27,40	29,80			
	Fp	3,32	2,66	2,21	1,90	1,66	1,48	1,33	1,21	1,11	1,02	0,95	0,89	0,83	0,78	0,74	0,70	0,66	0,63	0,60	0,58			
	f1	1,20	1,70	2,30	2,90	3,70	4,50	5,40	6,40	7,50	8,70	9,90	11,20	12,60	14,01	15,70	17,40	19,10	20,90	22,80	24,80			
30 x 2	f2	0,50	1,00	1,50	2,30	3,30	4,60	6,10	8,00	10,20	12,70	15,70	19,00	22,90	27,10	31,90	37,30	43,20	49,70	56,80	64,50			
	Fv	41,02	28,48	20,93	16,02	12,66	10,25	8,47	7,12	6,07	5,23	4,56	4,01	3,55	3,16	2,84	2,56	2,33	2,12	1,94	1,78			
	f	1,30	1,87	2,54	3,32	4,20	5,18	6,27	7,46	8,76	10,15	11,66	13,26	14,97	16,79	18,70	20,72	22,85	25,07	27,41	29,84			
	Fp	3,90	3,12	2,60	2,23	1,95	1,74	1,56	1,42	1,30	1,20	1,12	1,04	0,98	0,92	0,87	0,82	0,78	0,74	0,71	0,68			
	f1	1,20	1,70	2,28	2,94	3,69	4,52	5,43	6,42	7,50	8,66	9,91	11,23	12,64	14,13	15,71	17,37	19,11	20,93	22,84	24,83			
	f2	0,46	0,82	1,31	1,98	2,83	3,91	5,21	6,79	8,65	10,82	13,32	16,18	19,43	23,08	27,16	31,69	36,70	42,22	48,26	54,84			
35 x 2	Fv	55,83	38,77	28,48	21,81	17,23	13,96	11,54	9,69	8,26	7,12	6,20	5,45	4,83	4,31	3,87	3,49	3,16	2,88	2,64	2,42			
	f	1,11	1,60	2,18	2,84	3,60	4,44	5,37	6,39	7,50	8,70	9,99	11,37	12,83	14,39	16,03	17,76	19,58	21,49	23,49	25,58			
	Fp	5,26	4,21	3,51	3,01	2,63	2,34	2,10	1,91	1,75	1,62	1,50	1,40	1,32	1,24	1,17	1,11	1,05	1,00	0,96	0,92			
	f1	1,03	1,46	1,95	2,52	3,16	3,87	4,65	5,51	6,43	7,42	8,49	9,63	10,84	12,11	13,46	14,89	16,38	17,94	19,57	21,28			
	f2	0,29	0,52	0,84	1,26	1,80	2,48	3,32	4,32	5,50	6,88	8,47	10,29	12,35	14,68	17,27	20,15	23,34	26,85	30,69	34,88			
	Fv	72,92	50,64	37,20	28,48	22,51	18,23	15,07	12,66	10,79	9,30	8,10	7,12	6,31	5,63	5,05	4,56	4,13	3,77	3,45	3,16			
40 x 2	f	0,97	1,40	1,90	2,49	3,15	3,89	4,70	5,60	6,57	7,62	8,74	9,95	11,23	12,59	14,03	15,54	17,14	18,81	20,55	22,38			
	Fp	6,81	5,45	4,54	3,89	3,41	3,03	2,73	2,48	2,27	2,10	1,95	1,82	1,70	1,60	1,51	1,43	1,36	1,30	1,24	1,18			
	f1	0,90	1,27	1,71	2,21	2,77	3,39	4,07	4,82	5,63	6,50	7,43	8,42	9,48	10,60	11,78	13,02	14,33	15,70	17,13	18,62			
	f2	0,20	0,35	0,56	0,85	1,22	1,68	2,24	2,92	3,72	4,65	5,72	6,95	8,35	9,92	11,67	13,62	15,77	18,14	20,74	23,57			

Press-Gitterroste mit einer Tragstabteilung von 33 mm

Tragstab	Belastung	lichte Stützweite in mm																			
		500	600	700	800	900	1000	1100	1200	1300	1400	1500	1600	1700	1800	1900	2000	2100	2200	2300	2400
25 x 3	Fv	42,73	29,67	21,80	16,69	13,19	10,68	8,83	7,42	6,32	5,45	4,75	4,17	3,7	3,3	2,96	2,67	2,42	2,21	2,02	1,85
	f	1,55	2,24	3,05	3,98	5,04	6,22	7,52	8,95	10,51	12,19	13,99	15,92	17,97	20,14	22,44	24,87	27,42	30,09	32,89	35,81
	Fp	4,1	3,28	2,73	2,34	2,05	1,82	1,64	1,49	1,37	1,26	1,17	1,09	1,03	0,97	0,91	0,86	0,82	0,78	0,75	0,71
	f1	1,44	2,04	2,74	3,53	4,43	5,42	6,52	7,71	9	10,39	11,89	13,48	15,17	16,96	18,85	20,84	22,93	25,12	27,4	29,79
30 x 3	f2	0,53	0,93	1,5	2,26	3,24	4,46	5,96	7,75	9,88	12,35	15,21	18,48	22,19	26,36	31,02	36,19	41,92	48,22	55,11	62,64
	Fv	61,53	42,73	31,39	24,03	18,99	15,38	12,71	10,68	9,1	7,85	6,84	6,01	5,32	4,75	4,26	3,85	3,49	3,18	2,91	2,67
	f	1,3	1,87	2,54	3,32	4,2	5,18	6,27	7,46	8,76	10,15	11,66	13,26	14,97	16,79	18,7	20,72	22,85	25,07	27,41	29,84
	Fp	5,86	4,69	3,9	3,35	2,93	2,6	2,34	2,13	1,95	1,8	1,67	1,56	1,46	1,38	1,3	1,23	1,17	1,12	1,06	1,02
	f1	1,2	1,7	2,28	2,94	3,69	4,52	5,43	6,42	7,50	8,66	9,91	11,23	12,64	14,13	15,71	17,37	19,11	20,93	22,84	24,83
	f2	0,31	0,54	0,88	1,32	1,89	2,6	3,48	4,52	5,76	7,21	8,88	10,79	12,95	15,38	18,1	21,13	24,47	28,14	32,17	36,56
35 x 3	Fv	83,75	58,16	42,73	32,71	25,85	20,94	17,30	14,54	12,39	10,68	9,31	8,18	7,24	6,46	5,8	5,23	4,75	4,33	3,96	3,63
	f	1,11	1,60	2,18	2,84	3,60	4,44	5,37	6,39	7,50	8,70	9,99	11,37	12,83	14,39	16,03	17,76	19,58	21,49	23,49	25,58
	Fp	7,89	6,31	5,26	4,51	3,95	3,51	3,16	2,87	2,63	2,43	2,26	2,1	1,97	1,86	1,75	1,66	1,58	1,5	1,44	1,37
	f1	1,03	1,46	1,95	2,52	3,16	3,87	4,65	5,51	6,43	7,42	8,49	9,63	10,84	12,11	13,46	14,89	16,38	17,94	19,57	21,28
	f2	0,20	0,35	0,56	0,84	1,20	1,66	2,21	2,88	3,67	4,59	5,65	6,86	8,24	9,78	11,51	13,44	15,56	17,90	20,46	23,25
	Fv	109,38	75,96	55,81	42,73	33,76	27,35	22,60	18,99	16,18	13,95	12,15	10,68	9,46	8,44	7,57	6,84	6,20	5,65	5,17	4,75
	f	0,97	1,40	1,90	2,49	3,15	3,89	4,70	5,60	6,57	7,62	8,74	9,95	11,23	12,59	14,03	15,54	17,14	18,81	20,55	22,38
	Fp	10,22	8,18	6,81	5,84	5,11	4,54	4,09	3,72	3,41	3,14	2,92	2,73	2,55	2,40	2,27	2,15	2,04	1,95	1,86	1,78
	f1	0,90	1,27	1,71	2,21	2,77	3,39	4,07	4,82	5,63	6,50	7,43	8,42	9,48	10,60	11,78	13,02	14,33	15,70	17,13	18,62
	f2	0,13	0,23	0,38	0,57	0,81	1,12	1,49	1,94	2,48	3,10	3,82	4,64	5,57	6,61	7,78	9,08	10,52	12,10	13,83	15,71
50 x 3	Fv	170,91	118,69	87,20	66,76	52,75	42,73	35,31	29,67	25,28	21,80	18,99	16,69	14,78	13,19	11,84	10,68	9,69	8,83	8,08	7,42
	f	0,78	1,12	1,52	1,99	2,52	3,11	3,76	4,48	5,25	6,09	6,99	7,96	8,98	10,07	11,22	12,43	13,71	15,04	16,44	17,9
	Fp	15,67	12,53	10,45	8,95	7,83	6,96	6,27	5,70	5,22	4,82	4,48	4,18	3,92	3,69	3,48	3,30	3,13	2,98	2,85	2,72
	f1	0,72	1,02	1,37	1,77	2,21	2,71	3,26	3,85	4,50	5,20	5,94	6,74	7,58	8,48	9,42	10,42	11,46	12,56	13,70	14,9
	f2	0,07	0,12	0,20	0,30	0,42	0,58	0,78	1,01	1,29	1,62	1,99	2,42	2,90	3,45	4,06	4,74	5,49	6,31	7,21	8,2
	Fv	246,11	170,91	125,57	96,14	75,96	61,53	50,85	42,73	36,41	31,39	27,35	24,03	21,29	18,99	17,04	15,38	13,95	12,71	11,63	10,68
	f	0,65	0,93	1,27	1,66	2,10	2,59	3,13	3,73	4,38	5,08	5,83	6,63	7,49	8,39	9,35	10,36	11,42	12,54	13,70	14,92
	Fp	22,16	17,73	14,77	12,66	11,08	9,85	8,86	8,06	7,39	6,82	6,33	5,91	5,54	5,21	4,92	4,66	4,43	4,22	4,03	3,85
	f1	0,60	0,85	1,14	1,47	1,84	2,26	2,71	3,21	3,75	4,33	4,95	5,62	6,32	7,07	7,85	8,68	9,55	10,47	11,42	12,41
	f2	0,04	0,07	0,12	0,17	0,25	0,34	0,46	0,60	0,76	0,95	1,17	1,43	1,71	2,03	2,39	2,79	3,23	3,72	4,25	4,83

Fv = Gleichmäßige verteilte Last pro m² f = Durchbiegung Fp = Punktlast bei Lastfläche 200 x 200 mm f1 = Durchbiegung bei Fp f2 = Durchbiegung bei 1,5kN auf 200 x 200 mm

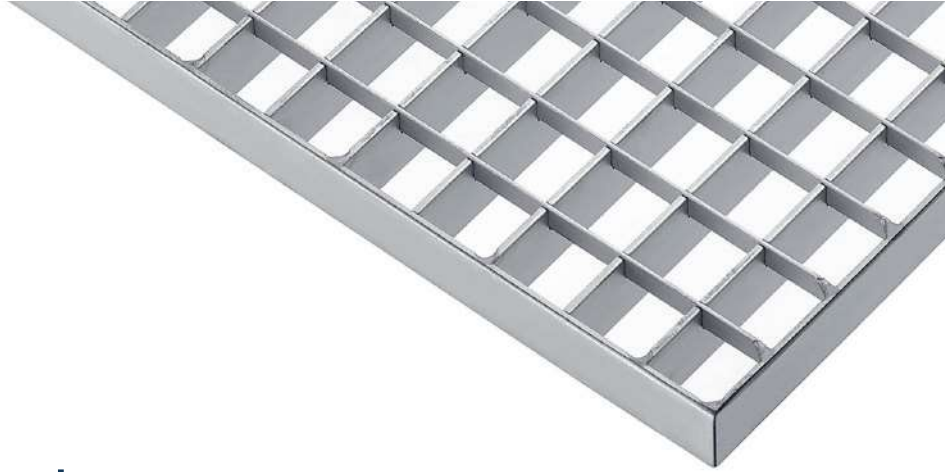

Lagerprogramm Pressroste

Normroste Höhe 30 und 40 mm feuerverzinkt
Maschenweite 30 x 30 mm (1. Maß = Tragstabmaß)

Tragstab	Abmessung
30/2	500 x 1000 mm
30/2	600 x 1000 mm
30/2	700 x 1000 mm
30/2	800 x 1000 mm
30/2	900 x 1000 mm
30/2	1000 x 1000 mm
30/2	1100 x 1000 mm
30/2	1200 x 1000 mm
30/3	500 x 1000 mm
30/3	600 x 1000 mm
30/3	700 x 1000 mm
30/3	800 x 1000 mm
30/3	900 x 1000 mm
30/3	1000 x 1000 mm
30/3	1100 x 1000 mm
30/3	1200 x 1000 mm

Lagerprogramm Pressroste

Normroste Höhe 30 und 40 mm feuerverzinkt
Maschenweite 30 x 10 mm (1. Maß = Tragstabmaß)

Tragstab	Abmessung
30/2	500 x 1000 mm
30/2	600 x 1000 mm
30/2	700 x 1000 mm
30/2	800 x 1000 mm
30/2	900 x 1000 mm
30/2	1000 x 1000 mm
30/2	1100 x 1000 mm
30/2	1200 x 1000 mm
30/3	500 x 1000 mm
30/3	600 x 1000 mm
30/3	700 x 1000 mm
30/3	800 x 1000 mm
30/3	900 x 1000 mm
30/3	1000 x 1000 mm
30/3	1100 x 1000 mm
30/3	1200 x 1000 mm

Lagerprogramm Pressroste

Press-Gitterroste (verzinkt)

Maschenweite 30 x 30 mm (TS & QS rutschhemmend R12)
(1. Maß = Tragstabmaß)

Tragstab	Abmessung
30/2	600 x 1000 mm
30/2	800 x 1000 mm
30/2	1000 x 1000 mm
30/2	1200 x 1000 mm
30/3	600 x 1000 mm
30/3	800 x 1000 mm
30/3	1000 x 1000 mm
30/3	1200 x 1000 mm

Press-Gitterroste (verzinkt)

Maschenweite 30 x 10 mm (QS rutschhemmend)

Tragstab	Abmessung
30/2	800 x 1000 mm
30/2	1000 x 1000 mm
30/3	1200 x 1000 mm
40/2	1250 x 1000 mm

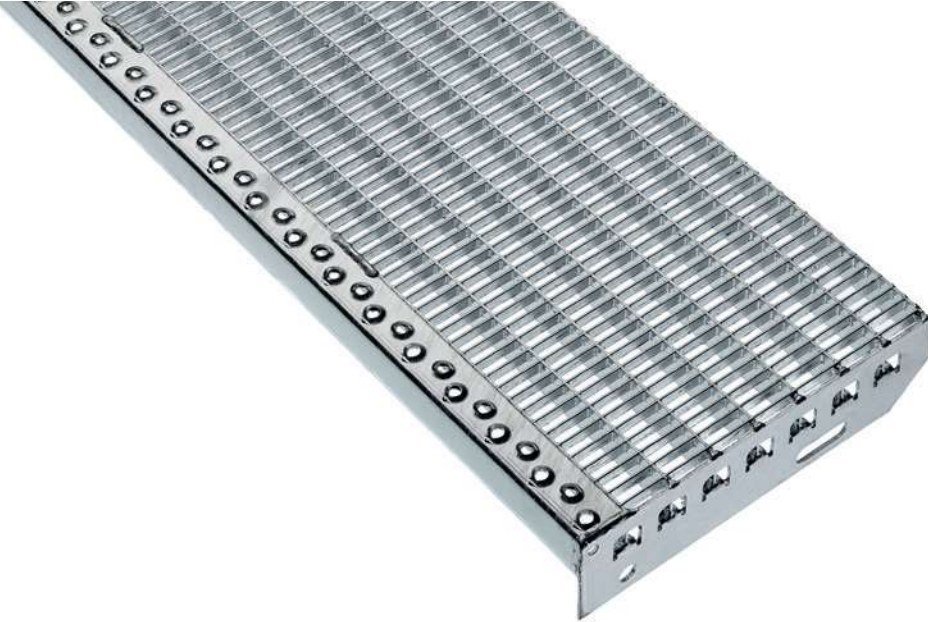

Lagerprogramm Pressroststufen

Pressroststufen Maschenweite 30 x 30 mm

Abmessungen	n	Trag- stab	PAK (mm)	Abmessungen	n	Trag- stab	PAK (mm)
500 x 200 mm	120	25/2	35	1100 x 200 mm	120	40/2	35
500 x 240 mm	120	25/2	35	1100 x 240 mm	120	40/2	35
600 x 200 mm	120	25/2	35	1100 x 270 mm	150	40/2	35
600 x 240 mm	120	25/2	35	1100 x 305 mm	180	40/2	35
600 x 270 mm	150	25/2	35	1200 x 200 mm	120	40/2	50
700 x 200 mm	120	30/2	35	1200 x 240 mm	120	40/2	50
700 x 240 mm	120	30/2	35	1200 x 270 mm	150	40/2	50
700 x 270 mm	150	30/2	35	1200 x 305 mm	180	40/2	50
800 x 200 mm	120	30/2	35	1250 x 270 mm	150	40/3	50
800 x 240 mm	120	30/2	35	1250 x 305 mm	180	40/3	50
800 x 270 mm	150	30/2	35				
800 x 240 mm	120	30/3	35				
800 x 270 mm	150	30/3	35				
800 x 305 mm	180	30/3	35				
900 x 240 mm	120	35/2	35				
900 x 270 mm	150	35/2	35				
900 x 305 mm	180	35/2	35				
1000 x 200 mm	120	35/2	35				
1000 x 240 mm	120	35/2	35				
1000 x 270 mm	150	35/2	35				
1000 x 305 mm	180	35/2	35				

Lagerprogramm Pressroststufen (rutschhemmende Ausführung)

Normstufen (PAK 70 mm)

Maschenweite 30 x 30 mm, rutschhemmender Querstab

Abmessung	n	Tragstab	PAK (mm)
600 x 240 mm	120	25/2	70
600 x 270 mm	150	25/2	70
700 x 240 mm	120	25/2	70
700 x 270 mm	150	25/2	70
700 x 305 mm	180	25/2	70
800 x 240 mm	120	30/2	70
800 x 270 mm	150	30/2	70
800 x 305 mm	180	30/2	70
900 x 240 mm	120	35/2	70
900 x 270 mm	150	35/2	70
900 x 305 mm	180	35/2	70
1000 x 240 mm	120	35/2	70
1000 x 270 mm	150	35/2	70
1000 x 305 mm	180	35/2	70
1200 x 270 mm	150	40/2	70
1200 x 305 mm	180	40/2	70
1500 x 305 mm	180	40/3	70

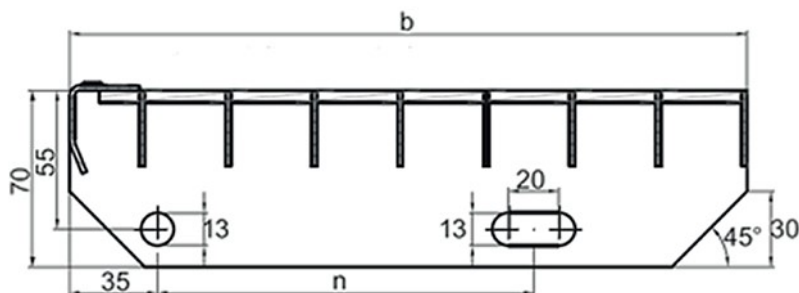

Lagerprogramm Pressroststufen

Pressroststufen Maschenweite 30 x 10 mm

Abmessungen	n	Tragstab	PAK (mm)
500 x 200 mm	120	25/2	35
500 x 240 mm	120	25/2	35
600 x 200 mm	120	25/2	35
600 x 240 mm	120	25/2	35
600 x 270 mm	150	25/2	35
700 x 200 mm	120	30/2	35
700 x 240 mm	120	30/2	35
700 x 270 mm	150	30/2	35
800 x 200 mm	120	30/2	35
800 x 240 mm	120	30/2	35
800 x 270 mm	150	30/2	35
900 x 200 mm	120	35/2	35
900 x 270 mm	150	35/2	35
900 x 305 mm	180	35/2	35
1000 x 200 mm	120	35/2	35
1000 x 240 mm	120	35/2	35
1000 x 270 mm	150	35/2	35
1000 x 305 mm	180	35/2	35
1100 x 200 mm	120	35/2	35
1100 x 240 mm	120	40/2	35
1100 x 270 mm	150	40/2	35
1100 x 305 mm	180	40/2	35
1200 x 200 mm	120	40/2	50
1200 x 240 mm	120	40/2	50
1200 x 270 mm	150	40/2	50
1200 x 305 mm	180	40/2	50
1250 x 270 mm	150	40/3	50
1250 x 305 mm	180	40/3	50

Lagerprogramm Pressroststufen (rutschhemmende Ausführung)

Normstufen

Maschenweite 30 x 10 mm, rutschhemmender Querstab

Abmessung	n	Tragstab	PAK (mm)
800 x 240 mm	120	30/2	35
800 x 270 mm	150	30/2	35
1000 x 270 mm	150	35/2	35
1000 x 305 mm	180	35/2	35
1200 x 270 mm	150	40/2	50
1200 x 305 mm	180	40/2	50
1250 x 270 mm	150	40/3	50
1250 x 305 mm	180	40/3	50

Individuelle Anfertigungen

Egal, ob Sie Lagerware, auf Maß gefertigte Roste oder Sonderlösungen benötigen: Sprechen Sie uns an!

Tel.: +49 5244 / 703 97 10



Lagerprogramm Pressrostmatten V2A+

Nennmaschenweite ca. 30 x 30 mm

Tragstab	Maße / mm
25/2	3000 x 1000
30/2	3000 x 1000
30/2	3000 x 1250
40/2	3000 x 1000
40/2	3000 x 1250
30/3	3000 x 1000
30/3	3000 x 1250
40/3	3000 x 1000
40/3	3000 x 1250

Nennmaschenweite ca. 30 x 10 mm

Tragstab	Maße / mm
25/2	3000 x 1000
30/2	3000 x 1000
30/2	3000 x 1250
40/2	3000 x 1000
30/3	3000 x 1000
30/3	3000 x 1250
40/3	3000 x 1000

Nennmaschenweite ca. 30 x 30 mm Rutschhemmende Matte Bewertungsgruppe R12 gemäß BGR181

Tragstab	Maße / mm
30/2	3000 x 1000
30/2	3000 x 1250
40/2	3000 x 1000
40/2	3000 x 1250
30/3	3000 x 1000
30/3	3000 x 1250
40/3	3000 x 1000
40/3	3000 x 1250

Nennmaschenweite ca. 30 x 10 mm Rutschhemmende Matte Bewertungsgruppe R11 gemäß BGR181

Tragstab	Maße / mm
30/2	3000 x 1000
30/2	3000 x 1250
40/2	3000 x 1000
30/3	3000 x 1000
30/3	3000 x 1250
40/3	3000 x 1000



FACHBÖDEN FÜR REGALEINLAGEN

Regalroste nach Maß – mit Einhängewinkel oder Verschiebesicherung

T-Profileinfassung, Z-Profileinfassung, Einsteckprofil, Winkelprofil
sowie weitere Profile erhältlich.



Was ist ein Einsteckprofil?

Bei unserem Einsteckprofil handelt es sich um ein patentiertes Einstecksystem für hoch belastbare Regalgitterroste, welches zu einer formschlüssigen Verbindung zwischen Tragstab und Einfassung führt. Das Einsteckprofil wird häufig in abgekürzter Form auch als Steckprofil bezeichnet.

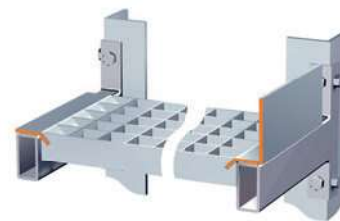

Fertigungsmöglichkeiten von Regalrosten

Trag- und Querstabtypen

TS (mm)	Querstab (mm)	Tragstabhöhen (mm)
1,5 / 1,7 / 2,0	9 x 1,5 / 9 x 1,9	20 - 50 (5 mm Schritte)
3,0	9 x 1,9	20 - 50 (5 mm Schritte)

Maschenteilung

TS (mm)	Tragstab (mm)	Querstab (mm)
1,5 / 1,7 / 2,0 / 3,0	11,00	11,11

Ein Vielfaches dieser Teilung erfolgt nach technischer Absprache.

Fertigungslängen (maximal)

TS (mm)	Tragstab (mm)	Querstab (mm)
1,5 / 1,7 / 2,0 / 3,0	3000	2000

Einfassungstypen

Einsteckprofil mit Durchschiebesicherung

Zum Einhängen zwischen zwei Längstraversen, kombiniert mit einer Durchschiebesicherung.

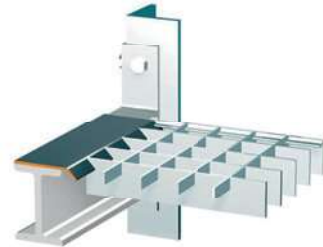

Z-Profileinfassung

Z-Profileinfassung für Gitterroste zum Einhängen zwischen zwei Längstraversen.



T-Profileinfassung zur Arretierung

Zum Anlegen auf zwei Längstraversen mit nach unten durchstehender Randeinfassung zur Arretierung.

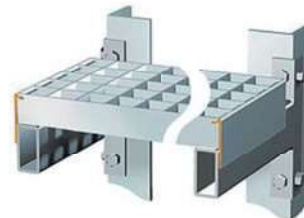

3-seitige T-Profileinfassung mit Durchschiebesicherung

Nach unten durchstehend mit Ausklinkungen in der Randeinfassung zur Arretierung, kombiniert mit Einsteckprofil als Durchschiebesicherung.

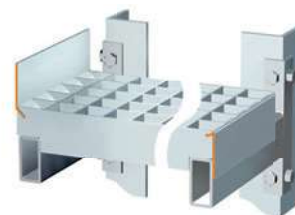

Aushebesicherung

Diese spezielle Formgebung der Randeinfassung ermöglicht eine aushebe- und verschiebesichere Lage des Regalgitterrostes bei Verwendung von I-Trägern im Regalanlagenbau.



Vario-Profil

Das Vario-Profil kombiniert Leichtigkeit und eine dennoch hohe Belastbarkeit in einem Rost. Durch eine starke Verbindung zwischen Tragstab und Einfassung besteht eine große Variationsbreite, die sehr leichte Regalroste und somit optimierte Lösungen für Ihre Regalanlagen ermöglicht.



Einsteck-U-Profil

Eingelegte Gitterroste zwischen zwei Längstraversen, kombiniert mit einer zusätzlichen Arretierung durch das U-Profil.



Sie haben Fragen?

Wir helfen Ihnen gerne weiter und beraten Sie.
Sprechen Sie uns an!

Tel.: +49 5244 / 703 97 10

Befestigung für Regalroste Typ 1

Befestigung Nr. 18b (70 x 55 mm), passend für 50 mm breite Regalträger



Befestigung für Regalroste Typ 2

Befestigung Nr. 24 für Kragarmprofile I80 - I120, Mindesthöhe 30 mm



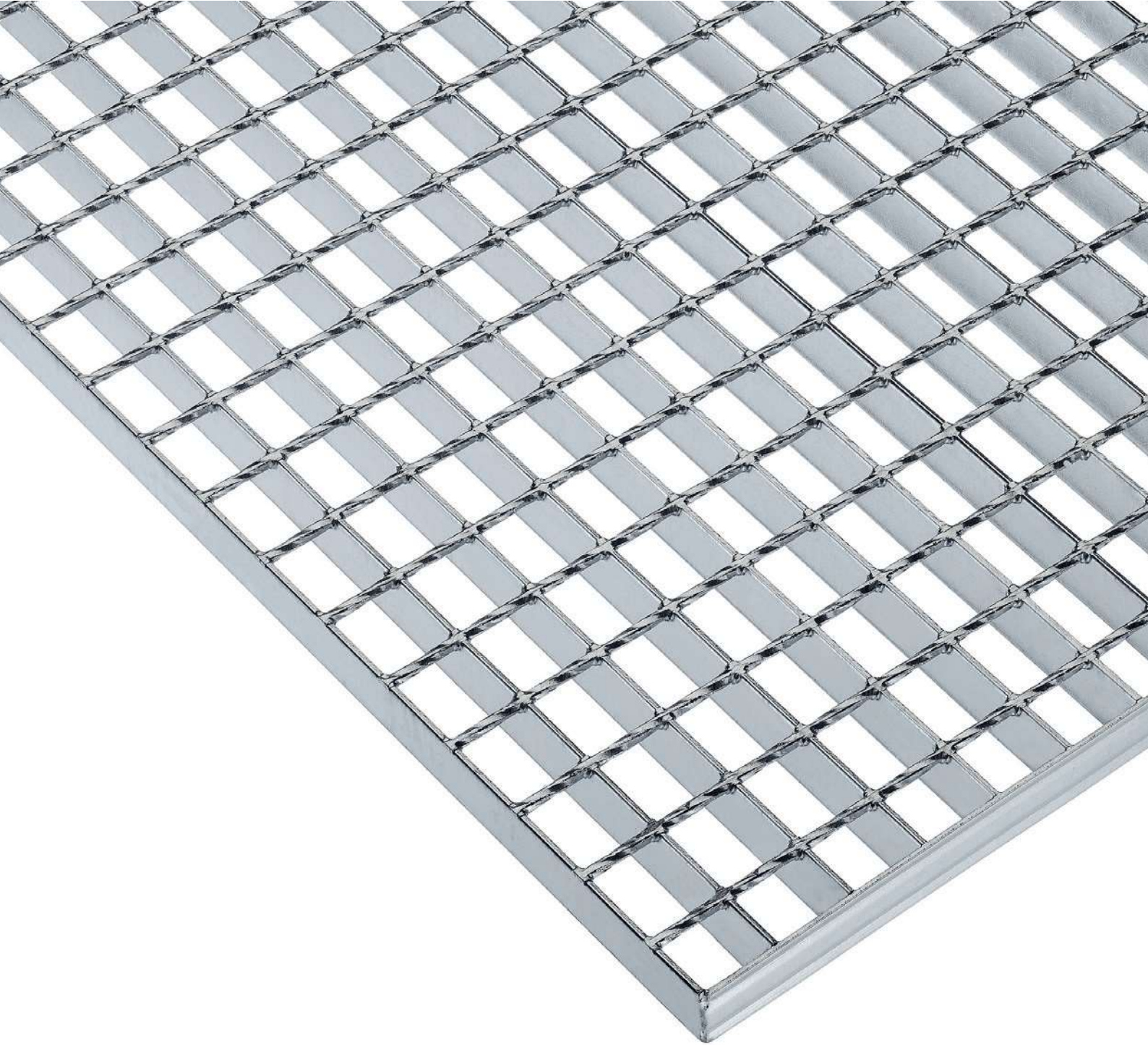

SCHWEISSPRESSROSTE

Bei der Produktion von Schweißpressrosten (SP-Roste) werden die aus verdrehtem Vierkantstahl bestehenden Füllstäbe unter hohem Druck in nicht vorher gestanzte Tragstäbe verpresst und gleichzeitig verschweißt. Hierdurch entstehen an jeder Masche vier Schweißpunkte was zu einer hohen Verwindungssteifigkeit der SP-Roste führt. SP-Roste eignen sich besonders für nachträgliche Zuschnitte auf der Baustelle.



Belastungstabelle Schweißpressroste

■ = begehrbarer Bereich

Schweißpressroste mit einer Maschenteilung von 34 x 38 mm

Tragstab	Maschenteilung	lichte Stützweite																				
		500	600	700	800	900	1000	1100	1200	1300	1400	1500	1600	1700	1800	1900	2000	2100	2200	2300	2400	
30x2	Fv	43,81	30,42	22,35	17,11	13,52	10,95	9,05	7,61	6,48	5,59	4,87										
	f	0,13	0,19	0,25	0,33	0,42	0,52	0,63	0,75	0,88	1,02	1,17										
	Fp	3,74	2,99	2,49	2,14	1,87	1,66	1,50	1,36	1,25	1,15	1,07										
	f1	0,12	0,17	0,23	0,29	0,37	0,45	0,54	0,64	0,75	0,87	0,99										
40 x 2	Fv	77,88	54,09	39,74	30,42	24,04	19,47	16,09	13,52	11,52	9,93	8,65	7,61	6,74	6,01	5,39	4,87					
	f	0,10	0,14	0,19	0,25	0,31	0,39	0,47	0,56	0,66	0,76	0,87	0,99	1,12	1,26	1,4	1,55					
	Fp	6,45	5,23	4,36	3,74	3,27	2,91	2,62	2,38	2,18	2,01	1,87	1,74	1,63	1,54	1,45	1,38					
	f1	0,09	0,13	0,17	0,22	0,28	0,34	0,41	0,48	0,56	0,65	0,74	0,84	0,95	1,06	1,18	1,3					
25 x 3	Fv	45,64	31,69	23,28	17,83	14,09	11,41	9,43	7,92	6,75	5,82	5,07										
	f	0,16	0,22	0,30	0,40	0,50	0,62	0,75	0,90	1,05	1,22	1,40										
	Fp	3,92	3,14	2,62	2,24	1,96	1,74	1,57	1,43	1,31	1,21	1,12										
	f1	0,14	0,20	0,27	0,35	0,44	0,54	0,65	0,77	0,90	1,04	1,19										
30 x 3	Fv	65,72	45,64	33,53	25,67	20,28	16,43	13,58	11,41	9,72	8,38	7,30	6,42	5,68	5,07							
	f	0,13	0,19	0,25	0,33	0,42	0,52	0,63	0,75	0,88	1,02	1,17	1,33	1,50	1,68							
	Fp	5,61	4,49	3,74	3,21	2,80	2,49	2,24	2,04	1,87	1,73	1,60	1,50	1,40	1,32							
	f1	0,12	0,17	0,23	0,29	0,37	0,45	0,54	0,64	0,75	0,87	0,99	1,12	1,26	1,41							
40 x 3	Fv	116,83	81,13	59,61	45,64	36,06	29,21	24,14	20,28	17,28	14,90	12,98	11,41	10,11	9,01	8,09	7,30	6,62	6,03	5,52	5,07	
	f	0,10	0,14	0,19	0,25	0,31	0,39	0,47	0,56	0,66	0,76	0,87	0,99	1,12	1,26	1,40	1,55	1,71	1,88	2,06	2,24	
	Fp	9,81	7,85	6,54	5,60	4,90	4,36	3,92	3,57	3,27	3,02	2,80	2,62	2,45	2,31	2,18	2,06	1,96	1,87	1,78	1,71	
	f1	0,09	0,13	0,17	0,22	0,28	0,34	0,41	0,48	0,56	0,65	0,74	0,84	0,95	1,06	1,18	1,30	1,43	1,57	1,71	1,86	
50 x 3	Fv	182,54	126,77	93,13	71,31	56,34	45,64	37,72	31,69	27,00	23,28	20,28	17,83	15,79	14,09	12,64	11,41	10,35	9,43	8,63	7,92	
	f	0,08	0,11	0,15	0,20	0,25	0,31	0,38	0,45	0,53	0,61	0,70	0,80	0,90	1,01	1,12	1,24	1,37	1,50	1,64	1,79	
	Fp	15,09	12,07	10,06	8,62	7,55	6,71	6,04	5,49	5,03	4,64	4,31	4,02	3,77	3,55	3,35	3,18	3,02	2,87	2,74	2,62	
	f1	0,07	0,10	0,14	0,18	0,22	0,27	0,33	0,39	0,45	0,52	0,59	0,67	0,76	0,85	0,94	1,04	1,15	1,26	1,37	1,49	

Schweißpressroste mit einer Maschenteilung von 34 x 38 mm

Tragstab	Maschenteilung	lichte Stützweite																			
		500	600	700	800	900	1000	1100	1200	1300	1400	1500	1600	1700	1800	1900	2000	2100	2200	2300	2400
30 x 5	Fv	109,53	76,06	55,88	42,78	33,80	27,38	22,63	19,01	16,20	13,97	12,17	10,70	9,47	8,45	7,58	6,85	6,21	5,66	5,18	
	f	0,13	0,19	0,25	0,33	0,42	0,52	0,63	0,75	0,88	1,02	1,17	1,33	1,50	1,68	1,87	2,07	2,28	2,51	2,74	
	Fp	9,35	7,48	6,23	5,34	4,67	4,15	3,74	3,40	3,12	2,88	2,67	2,49	2,34	2,20	2,08	1,97	1,87	1,78	1,70	
	f1	0,12	0,17	0,23	0,29	0,37	0,45	0,54	0,64	0,75	0,87	0,99	1,12	1,26	1,41	1,57	1,74	1,91	2,09	2,28	
40 x 5	Fv	194,71	135,22	99,34	76,06	60,10	48,68	40,23	33,80	28,80	24,84	21,63	19,01	16,84	15,02	13,48	12,17	11,04	10,60	9,20	8,45
	f	0,10	0,14	0,19	0,25	0,31	0,39	0,47	0,56	0,66	0,76	0,87	0,99	1,12	1,26	1,40	1,55	1,71	1,88	2,06	2,24
	Fp	16,35	13,08	10,90	9,34	8,17	7,27	6,54	5,94	5,45	5,03	4,67	4,36	4,09	3,85	3,63	3,44	3,27	3,11	2,97	2,84
	f1	0,09	0,13	0,17	0,22	0,28	0,34	0,41	0,48	0,56	0,65	0,74	0,84	0,95	1,06	1,18	1,30	1,43	1,57	1,71	1,86
50 x 5	Fv	304,24	211,28	155,22	118,84	93,90	76,06	62,86	52,82	45,01	38,81	33,80	29,71	26,32	23,48	21,07	19,01	17,25	15,71	14,38	13,20
	f	0,08	0,11	0,15	0,20	0,25	0,31	0,38	0,45	0,53	0,61	0,70	0,80	0,90	1,01	1,12	1,24	1,37	1,50	1,64	1,79
	Fp	25,15	20,12	16,77	14,37	12,58	11,18	10,06	9,15	8,38	7,74	7,19	6,71	6,29	5,92	5,59	5,29	5,03	4,79	4,57	4,37
	f1	0,07	0,10	0,14	0,18	0,22	0,27	0,33	0,39	0,45	0,52	0,59	0,67	0,76	0,85	0,94	1,04	1,15	1,26	1,37	1,49
60 x 5	Fv	438,10	304,24	223,52	171,13	135,22	109,53	90,52	76,06	64,81	55,88	48,68	42,78	37,90	33,80	30,34	27,38	24,84	22,63	20,70	19,01
	f	0,06	0,09	0,13	0,17	0,21	0,26	0,31	0,37	0,44	0,51	0,58	0,66	0,75	0,84	0,94	1,04	1,14	1,25	1,37	1,49
	Fp	35,61	28,49	23,74	20,35	17,80	15,83	14,24	12,95	11,87	10,96	10,17	9,50	8,90	8,38	7,91	7,50	7,12	6,78	6,47	6,19
	f1	0,06	0,08	0,11	0,15	0,18	0,23	0,27	0,32	0,38	0,43	0,50	0,56	0,63	0,71	0,79	0,87	0,96	1,05	1,14	1,24
70 x 5	Fv	596,30	414,10	304,24	232,93	184,04	149,08	123,20	103,52	88,21	76,06	66,26	58,23	51,58	46,01	41,30	37,27	33,80	30,80	28,18	25,88
	f	0,06	0,08	0,11	0,14	0,18	0,22	0,27	0,32	0,38	0,44	0,50	0,57	0,64	0,72	0,80	0,89	0,98	1,07	1,17	1,28
	Fp	47,70	38,16	31,80	27,26	23,85	21,20	19,08	17,34	15,90	14,68	13,63	12,72	11,92	11,22	10,60	10,04	9,54	9,09	8,67	8,30
	f1	0,05	0,07	0,10	0,13	0,16	0,19	0,23	0,28	0,32	0,37	0,42	0,48	0,54	0,61	0,67	0,74	0,82	0,90	0,98	1,06
80 x 5	Fv	778,85	540,87	397,37	304,24	240,38	194,71	160,92	135,22	115,21	99,34	86,54	76,06	69,37	60,10	53,94	48,68	44,15	40,23	36,81	33,80
	f	0,05	0,07	0,10	0,12	0,16	0,19	0,24	0,28	0,33	0,38	0,44	0,50	0,56	0,63	0,70	0,78	0,86	0,94	1,03	1,12
	Fp	61,21	48,97	40,81	34,98	30,61	27,20	24,48	22,26	20,40	18,83	17,49	16,32	15,30	14,40	13,60	12,89	12,24	11,66	11,13	10,65
	f1	0,05	0,06	0,09	0,11	0,14	0,17	0,20	0,24	0,28	0,32	0,37	0,42	0,47	0,53	0,59	0,65	0,72	0,78	0,86	0,93

FV = Gleichmäßige verteilte Last pro m² f = Durchbiegung Fp = Punktlast bei Lastfläche 200 x 200 mm f1 = Durchbiegung bei Fp



Lagerprogramm Schweißpressroste

Schweißpressroste

Typ	Maschenweite	Abmessung
SPTS 30 x 2	MW 34/38	500 x 1000 mm
		600 x 1000 mm
		700 x 1000 mm
		800 x 1000 mm
		900 x 1000 mm
		1000 x 1000 mm
		1100 x 1000 mm
		1200 x 1000 mm
SPTS 30 x 3	MW 34/38	500 x 1000 mm
		600 x 1000 mm
		700 x 1000 mm
		800 x 1000 mm
		900 x 1000 mm
		1000 x 1000 mm
		1100 x 1000 mm
		1200 x 1000 mm
SPTS 40 x 3	MW 34/38	1000 x 1000 mm
		1200 x 1000 mm
		1500 x 1000 mm

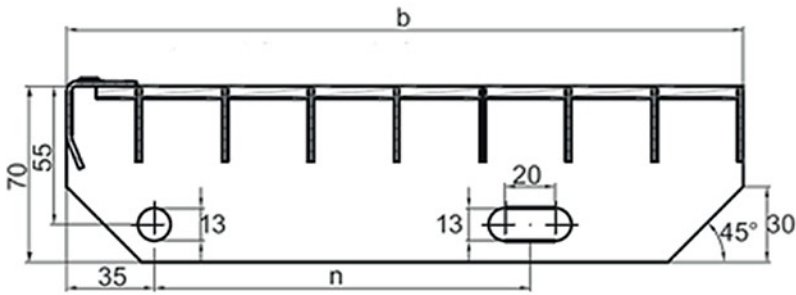

Lagerprogramm Schweißpressroststufen

Schweißpressroststufen

Typ	Maschenweite	Abmessung	n
SPTS 30 x 2	MW 34/38	600 x 205 mm	120
		600 x 240 mm	120
		600 x 270 mm	150
		700 x 240 mm	120
		800 x 240 mm	120
		800 x 270 mm	150
		800 x 305 mm	180
		900 x 240 mm	120
		900 x 270 mm	150
		1000 x 240 mm	120
		1000 x 270 mm	150
		1000 x 305 mm	180
SPTS 30 x 3	MW 34/38	600 x 240 mm	120
		600 x 270 mm	150
		800 x 240 mm	120
		800 x 270 mm	150
		800 x 305 mm	180
		900 x 240 mm	120
		900 x 270 mm	150
		1000 x 240 mm	120
1000 x 270 mm	150		
1000 x 305 mm	180		
SPTS 40 x 3	MW 34/38	800 x 240 mm	120
		800 x 270 mm	150
		1000 x 240 mm	120
		1000 x 270 mm	150
		1200 x 240 mm	120
		1200 x 270 mm	150
1200 x 305 mm	180		

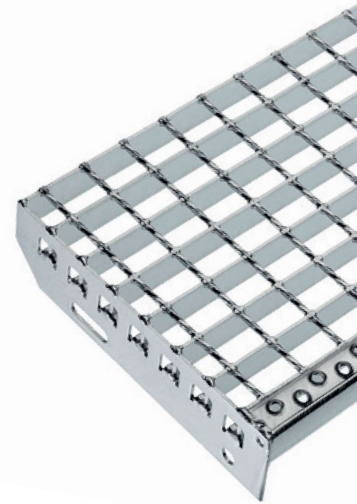

Lagerprogramm Schweißpressrostmatten

SP-Matten

(roh, ohne Randeinfassung in Querstabrichtung)

Typ	Maschenweite	Abmessung
SPTS 25 x 2	MW 34/38	3050 x 1000 mm
		6100 x 1000 mm
SPTS 30 x 2	MW 34/38	3050 x 1000 mm
		6100 x 1000 mm
SPTS 30 x 3	MW 34/38	3050 x 1000 mm
		6100 x 1000 mm
SPTS 40 x 2	MW 34/38	3050 x 1000 mm
		6100 x 1000 mm
SPTS 40 x 3	MW 34/38	3050 x 1000 mm
		6100 x 1000 mm
SPTS 40 x 4	MW 34/38	6100 x 1000 mm



Individuelle Anfertigungen

Egal, ob Sie Lagerware, auf Maß gefertigte Roste oder Sonderlösungen benötigen: Sprechen Sie uns an!

Tel.: +49 5244 / 703 97 10

GITTERROSTBEFESTIGUNGEN

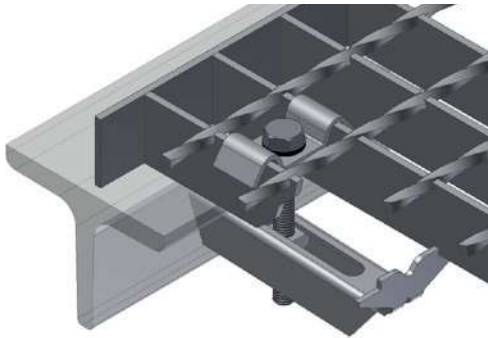

OBERTEIL NR. 5 (Bügel, Agraffe)

UNTERTEIL NR. 31

Standardbefestigung

Sechskantschraube M8

Vierkantmutter M8

Anwendung für Teilungen 34 x 38 / 33 x 33mm
von SP- und Pressrosten

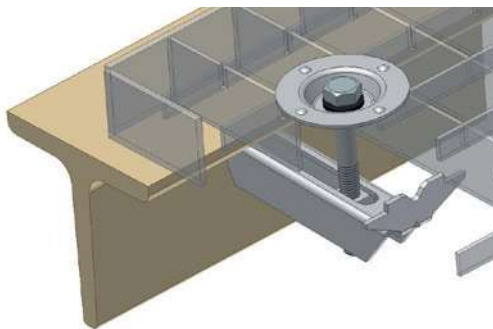

OBERTEIL NR. 4 (Teller)

UNTERTEIL NR. 31

Standardbefestigung

Sechskantschraube M8

Vierkantmutter M8

Anwendung für Teilungen 34 x 38 / 33 x 33mm
von SP- und Pressrosten

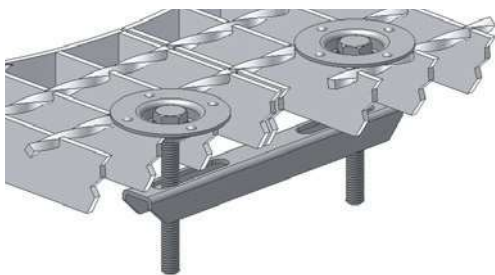

2 x OBERTEIL NR. 4 oder 2 x OBERTEIL NR. 5

UNTERTEIL NR. 40

Doppelklemme

2 x Sechskantschraube M8

2 x Vierkantmutter M8

Anwendung für Teilungen 34 x 38 / 33 x 33mm
von SP- und Pressrosten

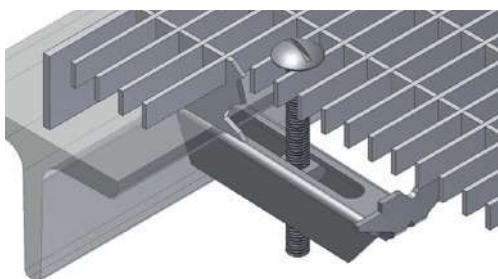

OBERTEIL NR. 20 S (Schlossschraube)

UNTERTEIL NR. 31 oder NR. 32

Befestigung für engmaschige Pressroste

Vierkantmutter M8

Bewährte Befestigung bei Maschenteilung 33 x 11 mm

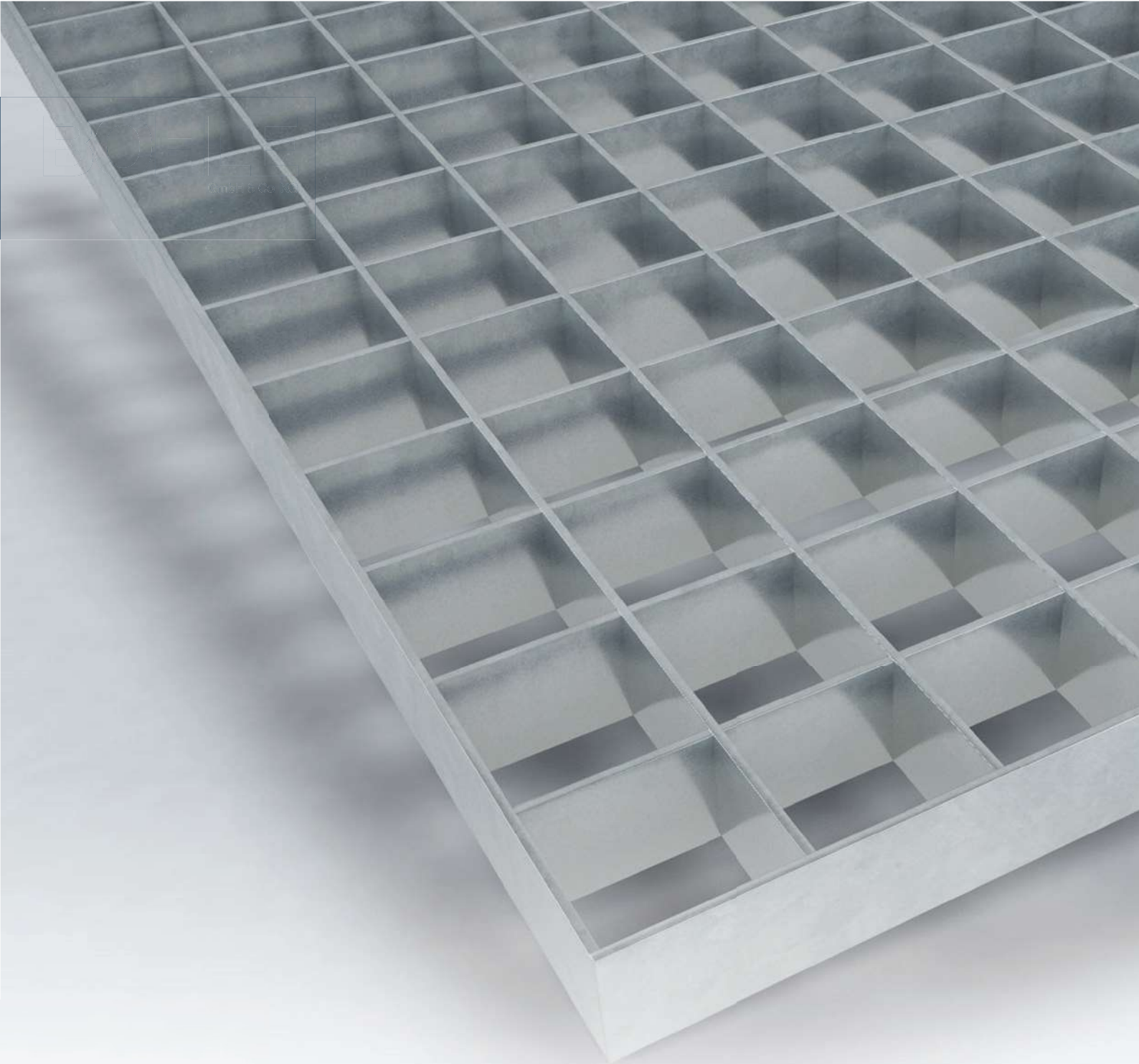

VOLLROSTE

Vollroste sind Gitterroste, bei denen die Tragstäbe, Füllstäbe und die Randeinfassung aus Stäben gleicher Dimensionierung hergestellt werden. Vollroste werden häufig aus architektonischen Gründen eingesetzt. Vielfach sieht man sie bei Fassadenverkleidungen oder als Sonnenschutzelemente.

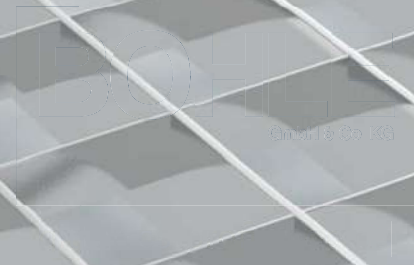
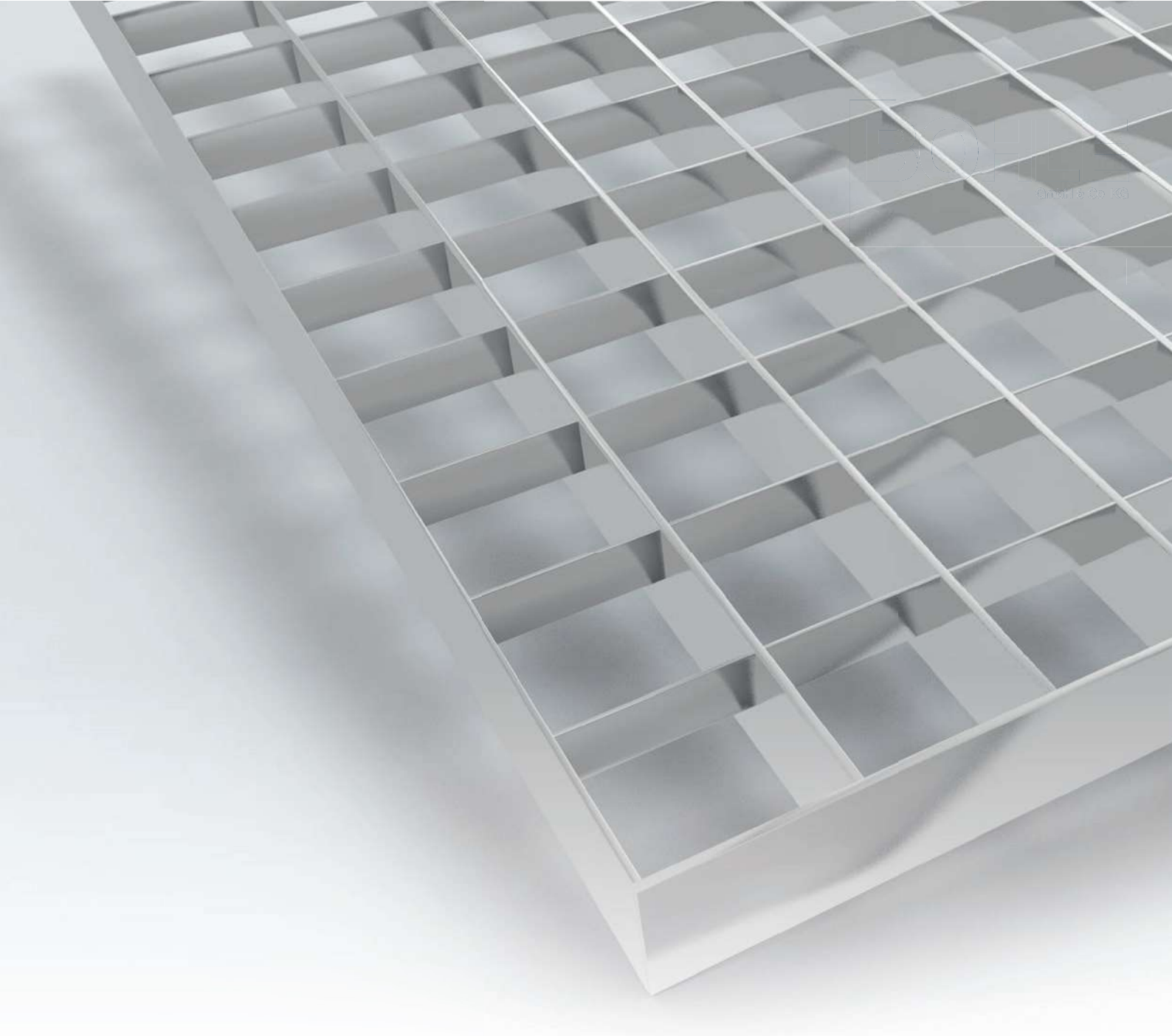

EDELSTAHLROSTE

Gitterroste aus Edelstahl werden vielfach in Bereichen eingesetzt, in denen Lebensmittel verarbeitet werden. Häufig werden sie aber auch aus architektonischen Gesichtspunkten eingesetzt, weil sie aufgrund der hochwertigen Oberfläche edel und modern aussehen. Edelstahlgitterroste können als Pressrost und als Vollrost hergestellt werden.

Wir bieten sie in den folgenden Qualitäten an:

// 1.4301 V2A gebeizt oder E.-poliert

// 1.4571 V4A gebeizt oder E.-poliert



Lagerprogramm Edelstahlroste

Edelstahlroste V2A, 1.4301 gebeizt Maschenweite 30 x 30 mm

Tragstab	Abmessung
30/2, 40/2	500 x 1000 mm
30/2, 40/2	600 x 1000 mm
30/2, 40/2	700 x 1000 mm
30/2, 40/2	800 x 1000 mm
30/2, 40/2	900 x 1000 mm
30/2, 40/2	1000 x 1000 mm
30/2, 40/2	1200 x 1000 mm
30/2, 40/2	1000 x 1200 mm

Edelstahlroste V2A, 1.4301 gebeizt Maschenweite 30 x 30 mm Trag- & Füllstab rutschhemmende Ausführung

Tragstab	Abmessung
30/2, 40/2	500 x 1000 mm
30/2, 40/2	600 x 1000 mm
30/2, 40/2	700 x 1000 mm
30/2, 40/2	800 x 1000 mm
30/2, 40/2	900 x 1000 mm
30/2, 40/2	1000 x 1000 mm
30/2, 40/2	1200 x 1000 mm
30/2, 40/2	1000 x 1200 mm

Lagerprogramm Edelstahlstufen

Edelstahlstufen V2A, 1.4301 gebeizt
Maschenweite 30 x 30 mm

Tragstab	Abmessung
30/2	600 x 270 mm
30/2	800 x 270 mm
30/3	1000 x 270 mm
40/3	1200 x 270 mm

Edelstahlstufen V2A, 1.4301 gebeizt
Maschenweite 30 x 30 mm
Trag- & Füllstab rutschhemmende Ausführung

Tragstab	Abmessung
30/2	600 x 270 mm
30/2	800 x 270 mm
30/3	1000 x 270 mm
40/3	1200 x 270 mm

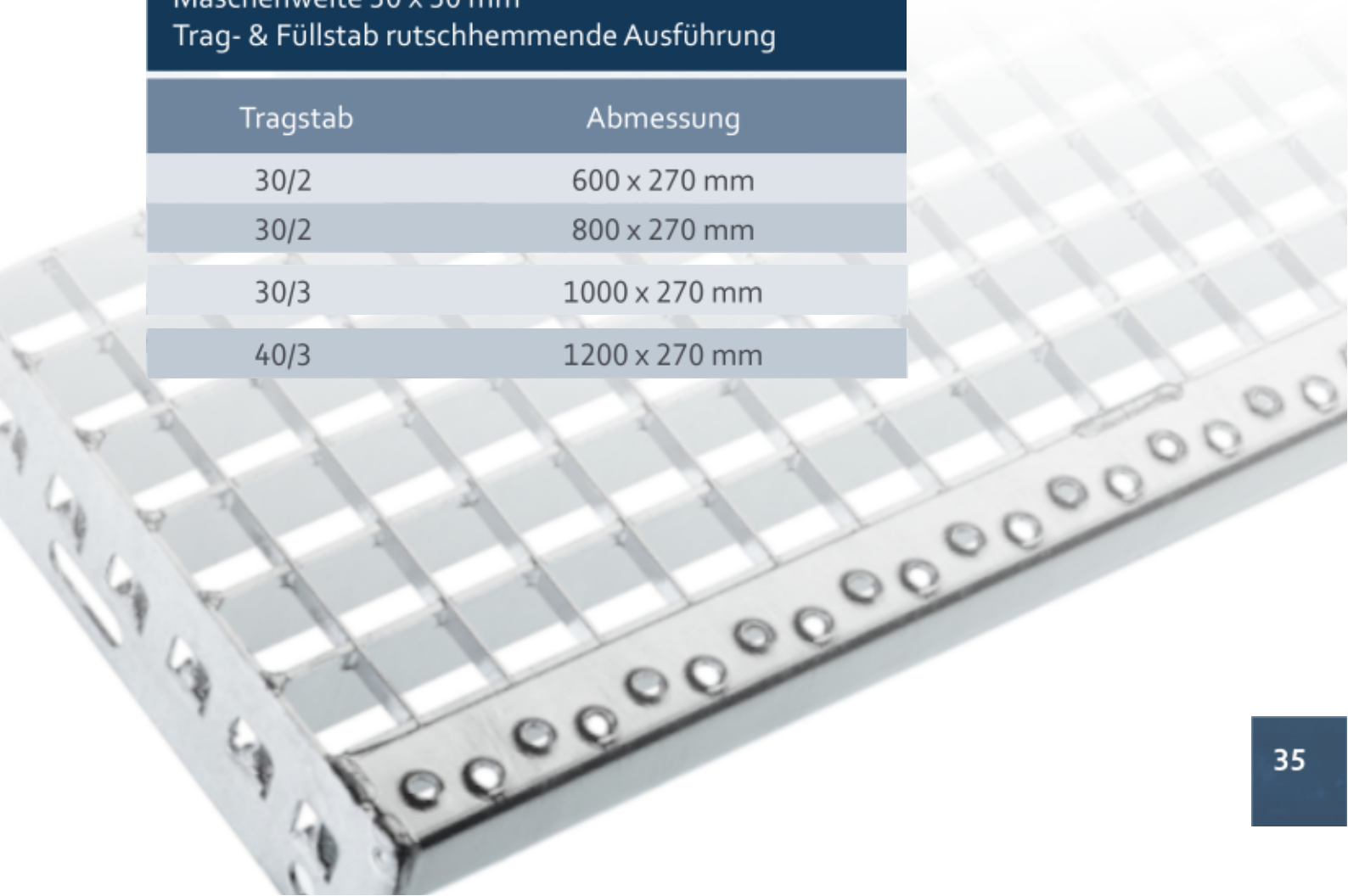

Lagerprogramm Edelstahlplatten

Edelstahlplatten V2A, 1.4301 gebleicht Maschenweite 30 x 30 mm

Tragstab	Abmessung
30/2	3000 x 1000 mm
30/3	3000 x 1000 mm

Edelstahlplatten V2A, 1.4301 gebleicht Maschenweite 30 x 10 mm

Tragstab	Abmessung
30/2	3000 x 1000 mm
30/3	3000 x 1000 mm

Edelstahlplatten V2A, 1.4301 gebleicht Maschenweite 30 x 30 mm Trag- & Füllstab rutschhemmende Ausführung

Tragstab	Abmessung
30/2	3000 x 1000 mm
30/3	3000 x 1000 mm

DESIGNROSTE

Designroste sind nicht nur wartungsfreie, technische Stahlbauteile, sondern sie können auch als architektonische Bauelemente eingesetzt werden und so Objekte sehr individuell gestalten. Überall dort, wo es nicht nur um den technischen Nutzen sondern auch um Ästhetik geht, finden unsere Designroste Ihre Einsatzgebiete. Sie werden z. B. auf Terrassen als auch im Objektbereich innen und außen eingesetzt.





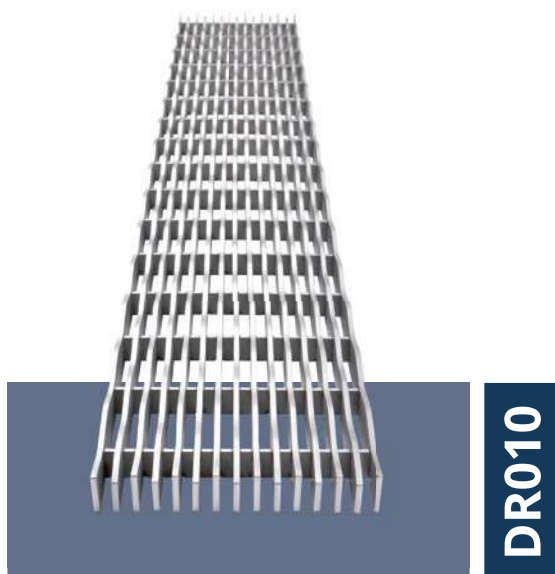

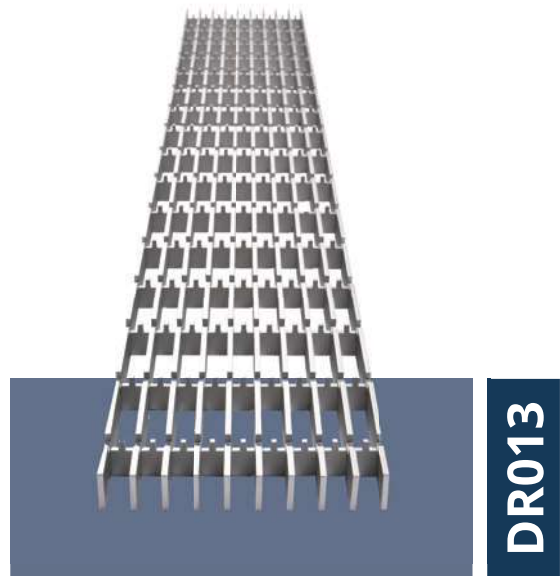
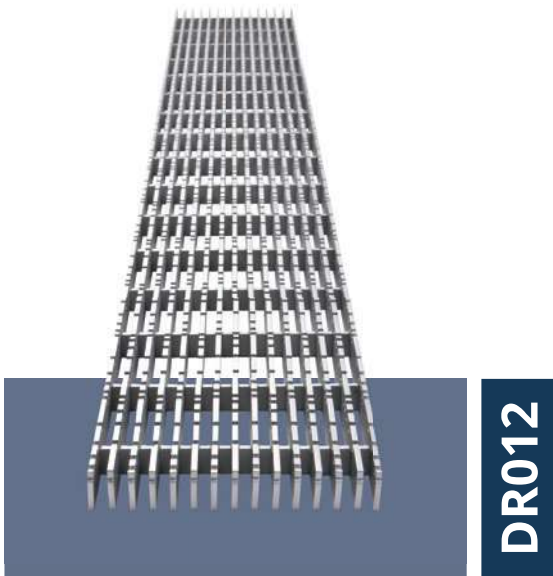



ANTIKROSTE

Antikroste werden hergestellt, indem die Tragstäbe gelocht und mit Rundmaterial als Füllstäbe verbunden werden. Hierdurch entstehen formschöne, tragfähige Gitterroste. Vom Aussehen her sind sie sowohl an alten Objekten als auch als Designelement an modernen Bauten einsetzbar.



**Antikrost, Stahl feuerverzinkt (Edelstahl V2A oder V4A)
oder pulverbeschichtet**
Füllstab Ø 12 mm

Tragstab	Stababstand
20x6 mm	9, 20, 25 oder 30 mm
20x8 mm	9, 20, 25 oder 30 mm
25x6 mm	9, 20, 25 oder 30 mm
25x8 mm	9, 20, 25 oder 30 mm
30x6 mm	9, 20, 25 oder 30 mm
30x8 mm	9, 20, 25 oder 30 mm
35x6 mm	9, 20, 25 oder 30 mm
35x8 mm	9, 20, 25 oder 30 mm
40x6 mm	9, 20, 25 oder 30 mm
40x8 mm	9, 20, 25 oder 30 mm
45x8 mm	9, 20, 25 oder 30 mm
50x8 mm	9, 20, 25 oder 30 mm

Je nach Belastung sind andere Maße möglich.



Individuelle Anfertigungen

Egal, ob Sie Lagerware, auf Maß gefertigte Roste oder Sonderlösungen benötigen: Sprechen Sie uns an!

Tel.: +49 5244 / 703 97 10





DLS-ROSTE / BARFUSSROSTE

DLS-Roste werden als Oberfläche von Bootsstegen oder als Gitterrostbelag auf Balkonen eingesetzt. Aufgrund ihrer Formschönheit werden sie immer häufiger auch als Gestaltungselement für moderne Bauobjekte verwendet.

Wir bieten Barfußroste in Stahl feuerverzinkt, Stahl Pulverbeschichtet und in Edelstahl gebeizt an.

Die Profilabstände können wahlweise zwischen 7-8 mm bzw. 12-14 mm gewählt werden. Sollten Sie DLS-Roste auch als Stufe benötigen, so ist dies ebenfalls möglich.



Barfußgitterroste / DLS-Roste

Stahl feuerverzinkt (Edelstahl V2A oder V4A)

Tragstab	Bauhöhe	Füllstab	Profil- abstand	Ein- fassung	Endma- schen
25 x 2 mm	27 mm	U-Profil 25 mm breit	8 - 10 mm	Flach- stahl	ausge- mittelt
30 x 2 mm	32 mm	U-Profil 25 mm breit	8 - 10 mm	Flach- stahl	ausge- mittelt
35 x 2 mm	37 mm	U-Profil 25 mm breit	8 - 10 mm	Flach- stahl	ausge- mittelt
40 x 2 mm	42 mm	U-Profil 25 mm breit	8 - 10 mm	Flach- stahl	ausge- mittelt
50 x 2 mm	52 mm	U-Profil 25 mm breit	8 - 10 mm	Flach- stahl	ausge- mittelt



Individuelle Anfertigungen

Egal, ob Sie Lagerware, auf Maß gefertigte Roste oder Sonderlösungen benötigen: Sprechen Sie uns an!

Tel.: +49 5244 / 703 97 10

JALOUSIEROSTE

Jalousieroste werden sowohl als Sichtschutz- als auch als Sonnenschutzelement eingesetzt. Zusätzlich zu diesem Nutzen werden sie oft als Designelement an öffentlichen Bauten, Bürogebäuden oder auch Parkhäusern eingesetzt. Durch bunte Pulverbeschichtungen können weitere bauliche Akzente gesetzt werden, die Jalousieroste zu Eyecatchern werden lassen.

Jalousieroste	
Tragstab (hochkant)	Stäbe und Maschen
25 x 2 - 40 x 2 mm	Ein Stab im Winkel 45 o. 30 Grad eingelegt
25 x 3 - 40 x 3 mm	Aufgrund der aufwendigen Ausführung richtet sich die Mascheneite nach der Höhe des gewünschten Sichtschutzes
Füllstab (schräg)	Farbe bei den Oberflächen
30 x 2 - 70 x 2 mm	Stahl unverzinkt
30 x 3 - 70 x 3 mm	Pulverbeschichtet nach RAL
Maschenteilung	Randeinfassung der Jalousieroste
22 x 44 mm	Flachstahl 5 mm
33 x 33 mm	Stahl feuerverzinkt

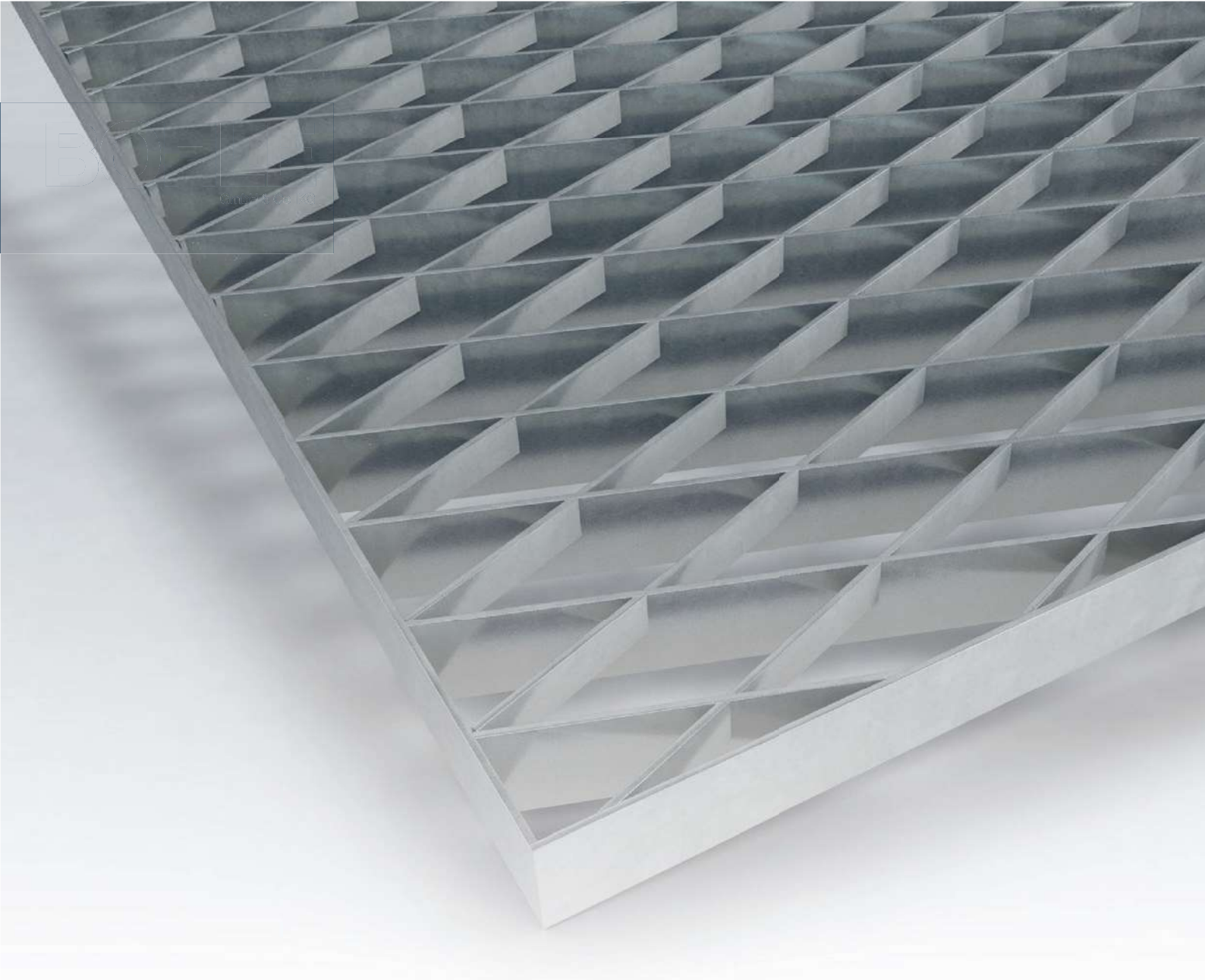

DIAGONALROSTE

Folgende Ausführungen sind in Stahl feuerverzinkt lieferbar:

Rautenmasche: 10 mm (jeweils Rautenhöhe)

// 16 mm

// 23 mm

// 34 mm

// Rosthöhen: 20, 25, 30 und 40 mm

// Materialstärke 2 mm.

Die Randeinfassung erfolgt jeweils aus Winkelprofil oder Flachstahl. Speziell für den Treppenbau können wir auch Stufen mit Antrittskante und gelochten Seitenplatten anbieten.

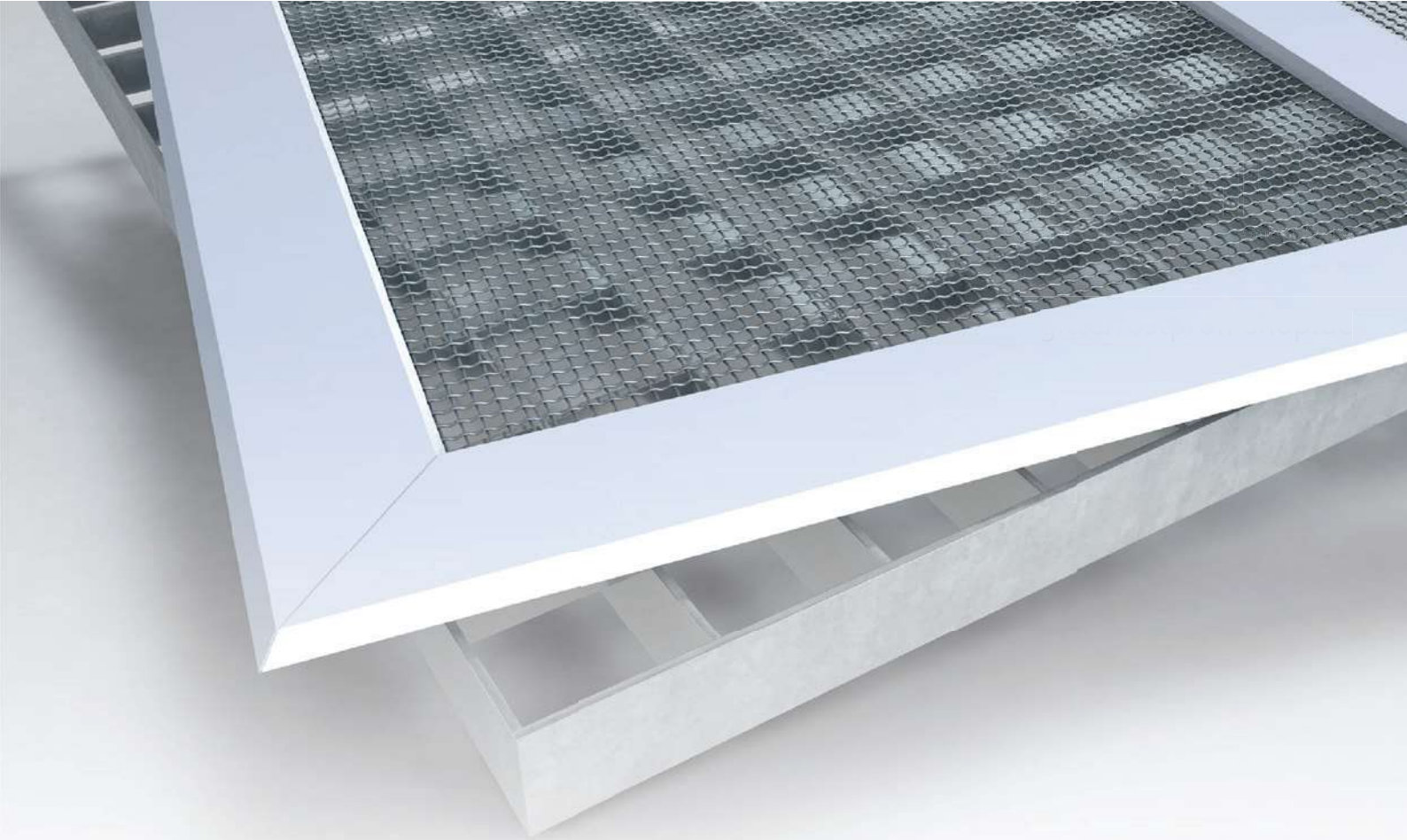

INSEKTENSCHUTZGITTER

Durch den Einsatz unserer Insektenschutzgitter wird verhindert, dass Insekten und Laub in die Kellerlichtschächte eindringen und diese verschmutzt.

Das Gitter kann entweder oberhalb der Gitterroste mit einem Rahmen aus Aluminium oder Edelstahl angebracht werden oder als Rahmen unmittelbar unter die begehbaren Gitterroste eingelegt werden.



Anfrage

Wir beraten Sie gerne zu Ihrem individuelles Projekt. Sprechen Sie uns an!

Tel.: +49 5244 / 703 97 10

SCHWERLASTROSTE







Schwerlastroste werden immer individuell produziert. Je nach Anwendungsfall und statischen Erfordernissen werden BOHLE-Schwerlastroste aus bis zu 12 mm starken Trag- und Füllstäben zusammengefügt, verschweißt und in der Regel anschließend im Vollbad feuerverzinkt.

Vertrauen Sie auf unsere langjährige Erfahrung und sprechen uns an!









Belastungstabelle Schwerlastrost

Schwerlastrost für PKW und LKW, ohne Bremsfaktor (Brückenklassen nach DIN1072)

	SLW 3 	SLW 6 	SLW 9 	SLW 12 	SLW 30 	SLW 60 
Radlast Lastenaufstandsfläche	10 kN (PKW gem. DIN 1055-3) 200 x 200 mm	20 kN 200 x 200 mm	30 kN 200 x 260 mm	40 kN 200 x 300 mm	50 kN 200 x 400 mm	100 kN 200 x 600 mm
TS-Maschenweite (mm)	30 20 13	30 30 13	30 30 13	30 30 13	30 30 13	30 30 13
lichte Stützweite (mm)	Tragstab	Tragstab	Tragstab	Tragstab	Tragstab	Tragstab
300	30/3 30/2	40/3 30/3	40/5 30/4	40/5 30/5	45/5 30/5	50/5 40/5
400	30/2 40/2	50/3 35/4	50/5 40/4	60/5 40/5	60/5 40/5	60/5 45/5
500	40/3 35/3	60/3 40/4	60/5 40/5	70/5 50/4	70/5 50/5	80/5 60/5
600	45/3 40/3	60/4 40/5	70/5 50/4	70/5 50/5	80/5 60/4	100/5 70/5
700	50/3 45/3	60/5 50/4	70/5 50/5	80/5 60/5	90/5 60/5	110/5 80/5
800	60/3 45/3	70/5 50/4	80/5 60/5	90/5 60/5	100/5 70/5	90/5 80/5
900	60/3 50/3	70/5 50/5	80/5 60/5	100/5 70/5	110/5 70/5	100/5 100/5
1000	60/4 50/3	70/5 50/5	90/5 70/5	100/5 70/5	110/5 80/5	110/5 110/5
1100	60/4 60/3	80/5 60/5	100/5 70/5	110/5 80/5	120/5 80/5	110/5 110/5
1200	60/5 60/3	80/5 60/5	100/5 70/5	120/5 80/5	90/5 90/5	120/5 120/5
1300	60/5 60/3	90/5 60/5	110/5 80/5	120/5 80/5	90/5 90/5	
1400	60/5	90/5 70/5	110/5 80/5	90/5 90/5	100/5	
1500	70/5	90/5 70/5	120/5 80/5	90/5 90/5	100/5	

Belastungstabelle Schwerlastrost

Schwerlastrost für PKW und LKW, mit Bremsfaktor 1,4 (Brückenklassen nach DIN1072)

	SLW 3 	SLW 6 	SLW 9 	SLW 12 	SLW 30 	SLW 60 
Radlast Lastenaufstandsfläche	14 kN (PKW gem. DIN 1055-3) 200 x 200 mm	28 kN 200 x 200 mm	42 kN 200 x 260 mm	56 kN 200 x 300 mm	70 kN 200 x 400 mm	140 kN 200 x 600 mm
TS-Maschenweite (mm)	30 20 13	30 13	30 13	30 13	30 13	30 13
lichte Stützweite (mm)	Tragstab	Tragstab	Tragstab	Tragstab	Tragstab	Tragstab
300	35/3 30/3	40/4 30/5	50/4 40/4	50/5 40/4	50/5 40/4	60/5 40/5
400	45/3 35/3	50/5 40/4	60/5 40/5	70/5 50/4	70/5 50/4	80/5 50/5
500	50/3 40/3	60/5 40/5	70/5 50/5	80/5 60/5	80/5 60/5	90/5 70/5
600	50/4 45/3	70/5 40/4	80/5 45/5	90/5 60/5	90/5 70/5	120/5 80/5
700	50/5 50/3	70/5 40/4	80/5 50/5	100/5 70/5	110/5 80/5	120/5 90/5
800	60/5 60/3	80/5 45/4	90/5 60/5	110/5 80/5	120/5 80/5	110/5 90/5
900	60/5 60/3	80/5 45/4	90/5 60/5	120/5 80/5	90/5 80/5	120/5 90/5
1000	60/5 60/3	90/5 50/4	110/5 60/5	120/5 90/5	90/5 90/5	120/5 110/5
1100	70/5 70/5	90/5 50/4	120/5 70/5	90/5 90/5	100/5 100/5	120/5 120/5
1200	70/5 70/5	100/5 50/5	120/5 70/5	100/5 100/5	110/5 110/5	120/5 120/5
1300	70/5 70/5	100/5 50/5	120/5 70/5	100/5 100/5	110/5 110/5	120/5 120/5
1400	80/5 80/5	110/5 60/4	120/5 80/5	110/5 110/5	120/5 120/5	120/5 120/5
1500	80/5 80/5	110/5 60/4	120/5 80/5	110/5 110/5	120/5 120/5	120/5 120/5

Belastungstabelle Schwerlastrostre

Schwerlastrostre für Gabelstapler, ohne Bremsfaktor (gem. DIN1055-3)

Kategorie	G1	G2	G3	G4	G5	G6
zul. Gesamtgewicht	31 kN	46 kN	69 kN	100 kN	150 kN	190 kN
Radlast Lastenaufstandsfläche	13 kN 200 x 200 mm	20 kN 200 x 200 mm	31,5 kN 200 x 200 mm	45 kN 200 x 200 mm	70 kN 200 x 200 mm	85 kN 200 x 200 mm
TS-Maschenweite (mm)	30 1:3	30 1:3	30 1:3	30 1:3	30 1:3	30 1:3
lichte Stützweite (mm)	Tragstab	Tragstab	Tragstab	Tragstab	Tragstab	Tragstab
300	35/3	40/3	50/4	50/5	70/5	70/5
400	40/3	40/5	50/5	60/5	80/5	90/5
500	40/5	50/5	60/5	70/5	90/5	100/5
600	50/4	60/4	70/5	80/5	110/5	120/5
700	50/5	60/5	80/5	90/5	120/5	100/5
800	50/5	70/5	80/5	100/5	90/5	100/5
900	60/4	70/5	90/5	110/5	100/5	110/5
1000	60/5	70/5	90/5	110/5	110/5	120/5
1100	60/5	80/5	100/5	120/5	110/5	120/5
1200	70/5	80/5	100/5	90/5	120/5	120/5
1300	70/5	90/5	110/5	100/5		
1400	70/5	90/5	110/5	100/5		
1500	80/5	90/5	120/5	110/5		

Belastungstabelle Schwerlastrostre

Schwerlastrostre für Gabelstapler, mit Bremsfaktor 1,5 (gem. DIN1055-3)

Kategorie	G1	G2	G3	G4	G5	G6
zul. Gesamtgewicht	31 kN	46 kN	69 kN	100 kN	150 kN	190 kN
Radlast Lastenaufstandsfläche	18,2 kN 200 x 200 mm	28 kN 200 x 200 mm	44,1 kN 200 x 200 mm	63 kN 200 x 200 mm	98 kN 200 x 200 mm	119 kN 200 x 200 mm
TS-Maschenweite (mm)	30 13	30 13	30 13	30 13	30 13	30 13
lichte Stützweite (mm)	Tragstab	Tragstab	Tragstab	Tragstab	Tragstab	Tragstab
300	40/3 30/4	40/5 35/4	50/5 40/5	60/5 45/5	80/5 60/5	90/5 70/5
400	40/5 30/5	50/5 40/5	60/5 50/5	80/5 60/5	100/5 70/5	110/5 80/5
500	50/4 40/4	60/5 50/4	70/5 60/4	90/5 70/5	110/5 80/5	120/5 90/5
600	50/5 40/5	70/5 50/5	80/5 60/5	100/5 80/5	90/5 80/5	100/5 100/5
700	60/5 50/4	70/5 60/4	90/5 70/5	110/5 80/5	100/5 100/5	110/5 110/5
800	60/5 50/4	80/5 60/5	100/5 70/5	120/5 90/5	110/5 110/5	120/5 120/5
900	70/5 50/5	80/5 60/5	110/5 80/5	100/5 100/5	120/5 120/5	
1000	70/5 60/4	90/5 70/5	110/5 80/5	100/5 100/5		
1100	80/5 60/4	90/5 70/5	120/5 90/5	110/5 110/5		
1200	80/5 60/5	100/5 70/5	90/5 90/5	110/5 110/5		
1300	80/5 60/5	100/5 80/5	100/5 100/5	120/5 120/5		
1400	90/5 70/5	110/5 80/5	100/5 100/5	120/5 120/5		
1500	90/5 70/5	110/5 80/5	110/5 110/5			



BLECHPROFILROSTE





BLECHPROFILROSTE

Blechprofilrost Typ BN-G

Beim Blechprofilrosttyp BN-G „Noppe geschlossen“ sind die nach oben gedrückten Noppen geschlossen und bieten eine hohe Rutschsicherheit. BN-G Blechprofilroste werden häufig in Innenbereichen eingesetzt und zwar dort, wo einerseits eine geschlossene Oberfläche gewünscht wird und andererseits aber eine gute Begehbarkeit gewährleistet sein muss.

Technische Details

Werkstoff	Stahl S235JR: 2,0 mm, 2,5 mm Edelstahl: 2 mm, Aluminium: 2 mm, 2,5 mm
Oberflächenbehandlung	Stahl: roh, feuerverzinkt, bandverzinkt Edelstahl: roh, gebeizt Aluminium: roh, gebeizt, eloxiert
Freier Querschnitt	0,0 %, geschlossen
Rostbreite	150 mm, 200 mm, 250 mm, 300 mm (andere Breiten auf Anfrage)
Höhe	30 mm, 50 mm, 75 mm, 100 mm, 150 mm (Abhängig von Rostbreite und statischer Vorgabe, andere Höhen auf Anfrage)
Durchfallschutz	Zu 100% gegeben
Rutschhemmung	R10 / V10 (Stahl, feuerverzinkt IFA 1504065)
Längenraster	125 mm (62,5 mm)
Fertigungslänge	max. 10 m, Transport bedingt begrenzt

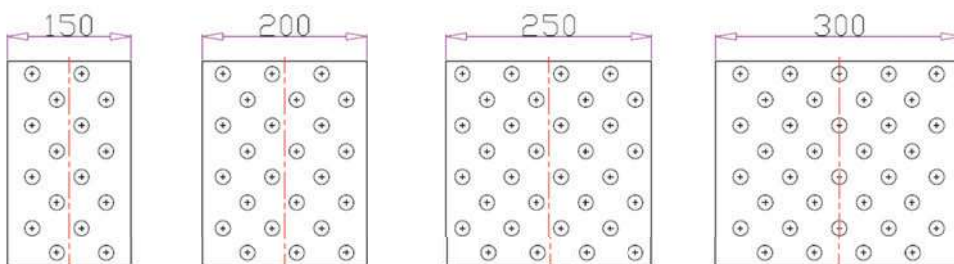



Blechprofilrost Typ BN-GA

Der Blechprofilrost, Typ BN-GA "Noppen geschlossen, Ablauflöcher" ist ein Mix aus geschlossenen Noppen nach oben und konischen Ablauflöchern nach unten. Dadurch hat der Rost keine scharfen Kanten nach oben und kann deshalb barfuß begangen werden. Gleichzeitig werden aber auftretende Flüssigkeiten durch die konischen Ablauflöcher schnellstens abgeführt, sodass kein Aquaplaning entstehen kann.

Technische Details

Werkstoff	Stahl S235JR: 2,0 mm, 2,5 mm Edelstahl: 2 mm, Aluminium: 2 mm, 2,5 mm
Oberflächenbehandlung	Stahl: roh, feuerverzinkt, bandverzinkt Edelstahl: roh, gebeizt Aluminium: roh, gebeizt, eloxiert
Freier Querschnitt	Bis zu ~ 2,4 %
Rostbreite	150 mm, 200 mm, 250 mm, 300 mm (andere Breiten auf Anfrage)
Höhe	30 mm, 50 mm, 75 mm, 100 mm, 150 mm (Abhängig von Rostbreite und statischer Vorgabe, andere Höhen auf Anfrage)
Durchfallschutz	Ø 10 mm (eine 10 mm Kugel fällt nicht hindurch)
Rutschhemmung	R10 / V10 (Stahl, feuerverzinkt IFA 1404164)
Längenraster	125 mm (62,5 mm)
Fertigungslänge	max. 10 m, Transport bedingt begrenzt

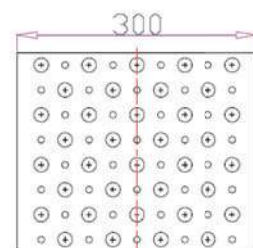
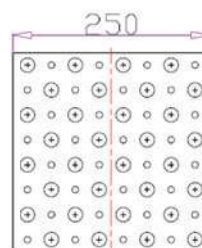
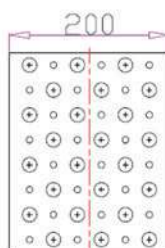
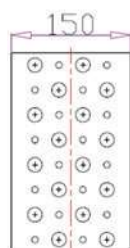



Blechprofilrost Typ BN-O

Der Blechprofilrost, Typ "Noppe, offen" bietet, durch die nach oben und unten gedrückten Noppen mit einem Lochdurchmesser von 8mm, eine hervorragende Standsicherheit und über die Abflächlöcher eine gute Drainage.

Technische Details

Werkstoff	Stahl S235JR: 2,0 mm, 2,5 mm Edelstahl: 2 mm, Aluminium: 2 mm, 2,5 mm
Oberflächenbehandlung	Stahl: roh, feuerverzinkt, bandverzinkt Edelstahl: roh, gebeizt Aluminium: roh, gebeizt, eloxiert
Freier Querschnitt	Bis zu ~ 5 %
Rostbreite	150 mm, 200 mm, 250 mm, 300 mm (andere Breiten auf Anfrage)
Höhe	30 mm, 50 mm, 75 mm, 100 mm, 150 mm (Abhängig von Rostbreite und statischer Vorgabe, andere Höhen auf Anfrage)
Durchfallschutz	Ø 10 mm (eine 10 mm Kugel fällt nicht hindurch)
Rutschhemmung	R11 / V10 (Stahl, feuerverzinkt IFA 1504066)
Längenraster	125 mm (62,5 mm)
Fertigungslänge	max. 10 m, Transport bedingt begrenzt

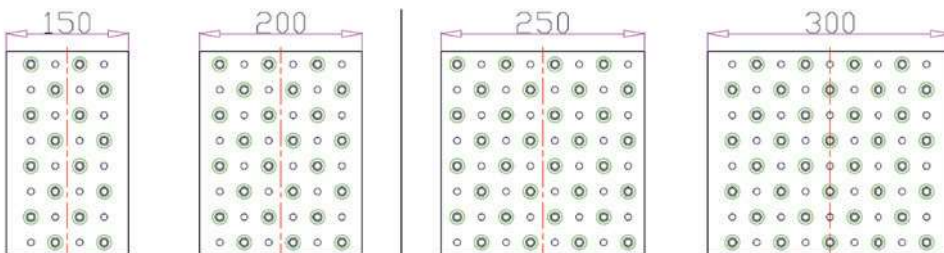



Blechprofilrost Typ BN-OD

Der Blechprofilrost, Typ BN-OD „Noppe, offen, different“ zeichnet sich durch zwei verschiedene Lochgrößen aus. Die nach oben ausgestanzten Löcher haben einen Durchmesser von 14 mm und die nach unten ausgestanzten Löcher einen Durchmesser von 7 mm.

Technische Details

Werkstoff	Stahl S235JR: 2,0 mm, 2,5 mm Edelstahl: 2 mm, Aluminium: 2 mm, 2,5 mm
Oberflächenbehandlung	Stahl: roh, feuerverzinkt, bandverzinkt Edelstahl: roh, gebeizt Aluminium: roh, gebeizt, eloxiert
Freier Querschnitt	Bis zu ~ 27 %
Rostbreite	150 mm, 200 mm, 250 mm (andere Breiten auf Anfrage)
Höhe	30 mm, 50 mm, 75 mm, 100 mm, 150 mm (Abhängig von Rostbreite und statischer Vorgabe, andere Höhen auf Anfrage)
Durchfallschutz	Ø 15 mm (eine 15 mm Kugel fällt nicht hindurch)
Rutschhemmung	R12 / V10 (Stahl, feuerverzinkt IFA 1404100)
Längenraster	125 mm (62,5 mm)
Fertigungslänge	max. 10 m, Transport bedingt begrenzt

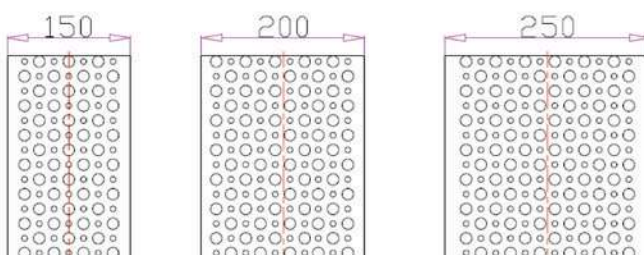



Blechprofilrost Typ BN-OP5

Der Blechprofilrost Typ BN-OP5 "Noppe, offen plus" wurde speziell für den öffentlichen Bereich entwickelt um auch sehr kleinen Absätzen Halt zu bieten. "High Heel Proof" wird der Blechprofilrost BN-OP5 durch nach oben und unten geprägte Löcher mit einem Durchmesser von 5 mm, das Stanzraster entspricht dem Typ BN-OP. Der Blechprofilrost weist eine hohe Rutschhemmung auf und ermöglicht Frauen mit Stiletto-Absätzen ein problemloses begehen. Die kleinen Öffnungen verhindern ebenfalls wirksam ein Hindurchblicken von unten.

Technische Details

Werkstoff	Stahl S235JR: 2,0 mm Aluminium: 2 mm, 2,5 mm
Oberflächenbehandlung	Stahl: roh, feuerverzinkt, bandverzinkt Aluminium: roh, gebeizt, eloxiert
Freier Querschnitt	Bis zu ~ 7,5 %
Rostbreite	150 mm, 200 mm, 250 mm (andere Breiten auf Anfrage)
Höhe	30 mm, 50 mm, 75 mm, 100 mm, 150 mm (Abhängig von Rostbreite und statischer Vorgabe, andere Höhen auf Anfrage)
Durchfallschutz	Ø 10 mm (eine 10 mm Kugel fällt nicht hindurch)
Rutschhemmung	R11 / V10 (Stahl, feuerverzinkt IFA 1604165) R13 / V10 (Stahl, unbehandelt IFA 1604166)
Längenraster	125 mm (62,5 mm)
Fertigungslänge	max. 10 m, Transport bedingt begrenzt

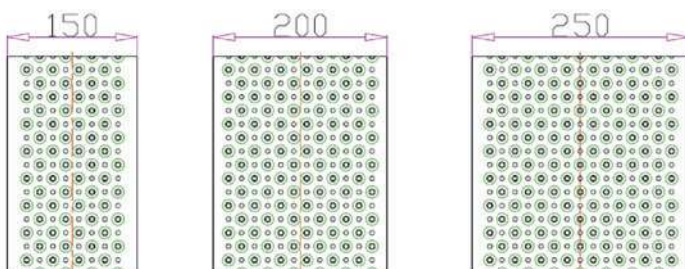



Blechprofilrost Typ BN-OP7

Der Blechprofilrost Typ BN-OP7 "Noppe, offen plus" bietet durch die doppelte Lochanzahl wie der BN-O eine verbesserte Stand- und Rutschsicherheit durch die nach oben gedrückten Noppen mit einem Durchmesser von 8 mm. Weiterhin gewährleisten die Ablauflöcher mit einem Durchmesser von 7 mm eine gute Drainage.

Technische Details

Werkstoff	Stahl S235JR: 2,0 mm, 2,5 mm Edelstahl: 2 mm, Aluminium: 2 mm, 2,5 mm
Oberflächenbehandlung	Stahl: roh, feuerverzinkt, bandverzinkt Edelstahl: roh, gebeizt Aluminium: roh, gebeizt, eloxiert
Freier Querschnitt	Bis zu ~ 7,5 %
Rostbreite	150 mm, 200 mm, 250 mm (andere Breiten auf Anfrage)
Höhe	30 mm, 50 mm, 75 mm, 100 mm, 150 mm (Abhängig von Rostbreite und statischer Vorgabe, andere Höhen auf Anfrage)
Durchfallschutz	Ø 10 mm (eine 10 mm Kugel fällt nicht hindurch)
Rutschhemmung	R12 / V10 (Stahl, feuerverzinkt IFA 1404229; Edelstahl IFA 1504085)
Längenraster	125 mm (62,5 mm)
Fertigungslänge	max. 10 m, Transport bedingt begrenzt

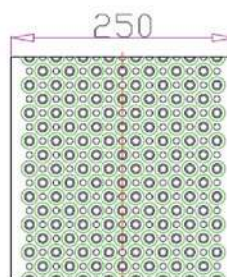
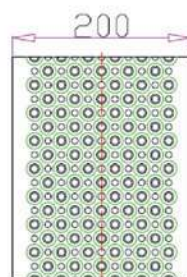
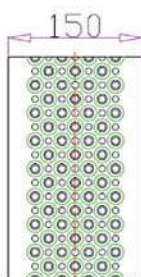



Blechprofilrost Typ BP

Der Blechprofilrost, Typ BP (Parallel) ist durch seine ruhige Linienprofilierung und hohe Tragfähigkeit gekennzeichnet. Aus diesem Grund wird dieser Blechprofilrosttyp häufig bei großen abzudeckenden Flächen in industriellen Bereichen eingesetzt, wo hohe Anforderungen bzgl. der Tragkraft gestellt werden. Der Typ BP kann auch ohne Noppen geliefert werden und ist somit sehr geeignet für den Einsatz im Regalbausegment.

Technische Details

Werkstoff	Stahl S235JR: 2,0 mm, 2,5 mm, 3,0 mm Edelstahl: 2 mm, Aluminium: 2 mm, 2,5 mm
Oberflächenbehandlung	Stahl: roh, feuerverzinkt, bandverzinkt Edelstahl: roh, gebeizt Aluminium: roh, gebeizt, eloxiert
Freier Querschnitt	Bis zu ~ 27,2 %
Rostbreite	150 mm, 200 mm, 250 mm, 300 mm (andere Breiten auf Anfrage)
Höhe	30 mm, 50 mm, 75 mm, 100 mm, 150 mm (Abhängig von Rostbreite und statischer Vorgabe, andere Höhen auf Anfrage)
Durchfallschutz	Ø 20 mm (eine 20 mm Kugel fällt nicht hindurch)
Rutschhemmung	R11 / V10
Längenraster	125 mm (62,5 mm)
Fertigungslänge	max. 10 m, Transport bedingt begrenzt

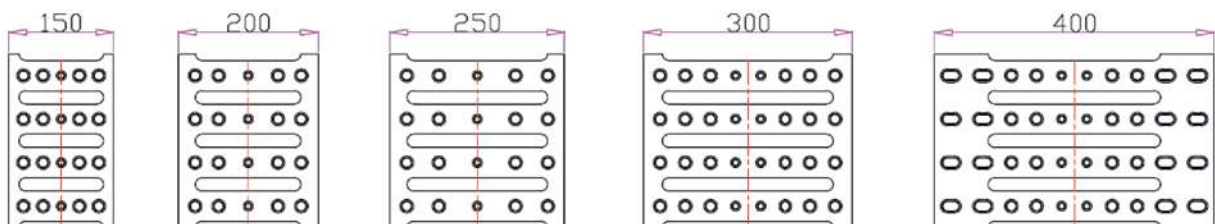



Blechprofilrost Typ BP-oN

Der Blechprofilrost, Typ BP-oN (Parallel, ohne Noppen) ist durch seine sanfte Oberfläche ohne Noppen und die hohe Tragfähigkeit, ideal geeignet im Regalbau, vor Allem im Bereich der Kragarmregale.

Technische Details

Werkstoff	Stahl S235JR: 2,0 mm, 2,5 mm, 3,0 mm Edelstahl: 2 mm, Aluminium: 2 mm, 2,5 mm
Oberflächenbehandlung	Stahl: roh, feuerverzinkt, bandverzinkt Edelstahl: roh, gebeizt Aluminium: roh, gebeizt, eloxiert
Freier Querschnitt	Bis zu ~ 27,2 %
Rostbreite	150 mm, 200 mm, 250 mm, 300 mm (andere Breiten auf Anfrage)
Höhe	30 mm, 50 mm, 75 mm, 100 mm, 150 mm (Abhängig von Rostbreite und statischer Vorgabe, andere Höhen auf Anfrage)
Durchfallschutz	Ø 20 mm (eine 20 mm Kugel fällt nicht hindurch)
Rutschhemmung	R9 / V10 (erwartet, nicht getestet)
Längenraster	125 mm (62,5 mm)
Fertigungslänge	max. 10 m, Transport bedingt begrenzt

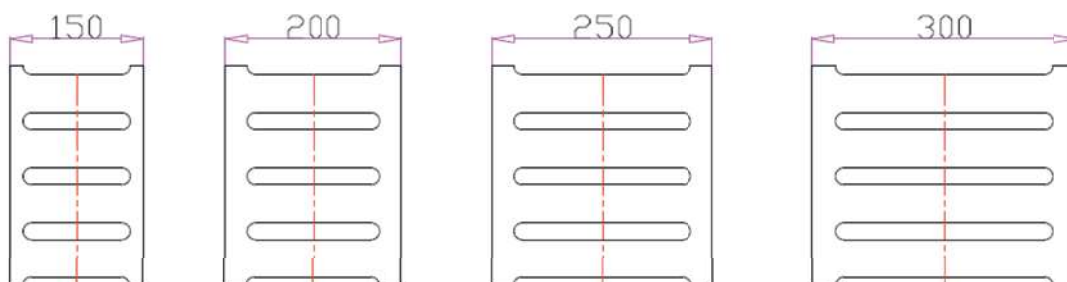



Blechprofilrost Typ BP-UE

Der Blechprofilrost, Typ BP-UE (Parallel, überhöht) zeichnet sich durch eine sehr hohe Rutschhemmung aus, bedingt durch die erhöhten Stanzungen im Vergleich zum Typ BP. Der Blechprofilrost, Typ BP-UE besitzt eine ruhige Linienprofilierung und hohe Tragfähigkeit. Aus diesem Grund wird dieser Blechprofilrosttyp häufig bei großen abzudeckenden Flächen in industriellen Bereichen eingesetzt, wo hohe Anforderungen bzgl. der Rutschhemmung und Tragkraft gestellt werden.

Technische Details

Werkstoff	Stahl S235JR: 2,0 mm, 2,5 mm, 3,0 mm Edelstahl: 2 mm, Aluminium: 2 mm, 2,5 mm
Oberflächenbehandlung	Stahl: roh, feuerverzinkt, bandverzinkt Edelstahl: roh, gebeizt Aluminium: roh, gebeizt, eloxiert
Freier Querschnitt	Bis zu ~ 27,2 %
Rostbreite	150 mm, 200 mm, 250 mm, 300 mm, 400 mm (andere Breiten auf Anfrage)
Höhe	30 mm, 50 mm, 75 mm, 100 mm, 150 mm (Abhängig von Rostbreite und statischer Vorgabe, andere Höhen auf Anfrage)
Durchfallschutz	Ø 20 mm (eine 20 mm Kugel fällt nicht hindurch)
Rutschhemmung	R13 / V10
Längenraster	125 mm (62,5 mm)
Fertigungslänge	max. 10 m, Transport bedingt begrenzt

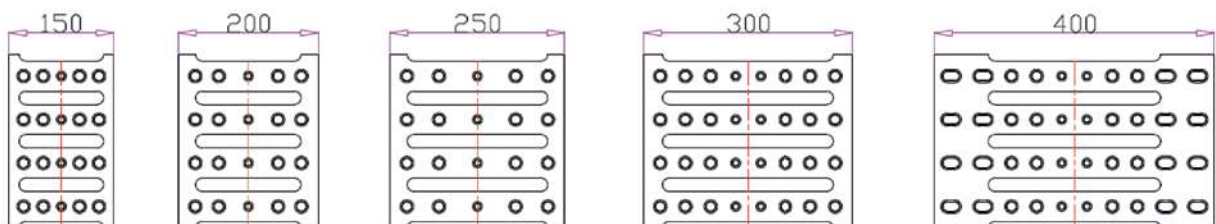



Blechprofilrost Typ BR

Der Blechprofilrosttyp „Raute“ eignet sich durch seine Rautenprofilierung mit extra hohen Lochstanzungen besonders bei hohen Belastungen auf einer kleinen Aufstandsfläche. Hier ist zum Beispiel an PKW Befahrbarkeit auf Auffahrtrampen oder Parkflächen zu denken. Durch die höhere Ausstanzung der Noppen wird ebenfalls eine höhere Rutschhemmung erreicht.

Technische Details

Werkstoff	Stahl S235JR: 2,0 mm, 2,5 mm, 3,0 mm Edelstahl: 2 mm, Aluminium: 2 mm, 2,5 mm
Oberflächenbehandlung	Stahl: roh, feuerverzinkt, bandverzinkt Edelstahl: roh, gebeizt Aluminium: roh, gebeizt, eloxiert
Freier Querschnitt (Breite)	150 mm: ~ 23,0 % 200 mm: ~ 33,6 % 250 mm: ~ 36,2 % 300 mm: ~ 42,5 %
Rostbreite	150 mm, 200 mm, 250 mm, 300 mm (andere Breiten auf Anfrage)
Höhe	30 mm, 50 mm, 75 mm, 100 mm, 150 mm (Abhängig von Rostbreite und statischer Vorgabe, andere Höhen auf Anfrage)
Durchfallschutz	Ø 35 mm (eine 35 mm Kugel fällt nicht hindurch)
Rutschhemmung	R11 / V10 (Stahl feuerverzinkt)
Längenraster	125 mm (62,5 mm)
Fertigungslänge	max. 10 m, Transport bedingt begrenzt

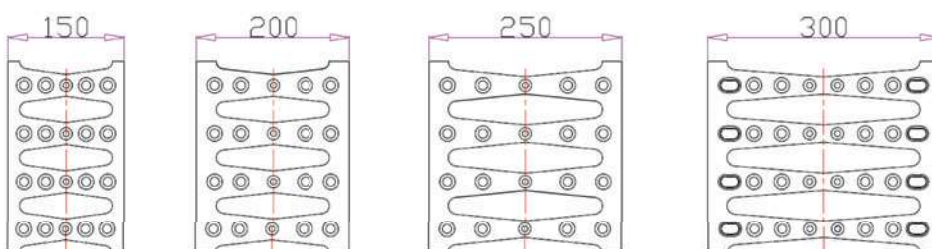



Blechprofilrost Typ BZ

Der Blechprofilrost, Typ BZ „Zahn“ bietet durch seine extrem ausgeprägte Oberflächenprofilierung einen hohen Grad an Rutschhemmung. Darum eignet sich der BZ-Rost besonders in solchen Umgebungen, wo mit Fetten und Ölen gearbeitet wird.

Technische Details

Werkstoff	Stahl S235JR: 2,0 mm, 2,5 mm Edelstahl: 2 mm, Aluminium: 2 mm, 2,5 mm
Oberflächenbehandlung	Stahl: roh, feuerverzinkt, bandverzinkt Edelstahl: roh, gebeizt Aluminium: roh, gebeizt, eloxiert
Freier Querschnitt	Bis zu ~ 38 %
Rostbreite	120 mm, 180 mm, 240 mm, 300 mm, 360 mm, 420 mm, 480 mm (andere Breiten auf Anfrage)
Höhe	40 mm, 50 mm, 75 mm, 100 mm, 150 mm (Abhängig von Rostbreite und statischer Vorgabe, andere Höhen auf Anfrage)
Durchfallschutz	Ø 15 mm (eine 15 mm Kugel fällt nicht hindurch)
Rutschhemmung	R11 / V10 (Stahl, feuerverzinkt IFA140422); R13 / V10 (Edelstahl IFA1404227)
Längenraster	90 mm (30 mm)
Fertigungslänge	max. 10 m, Transport bedingt begrenzt

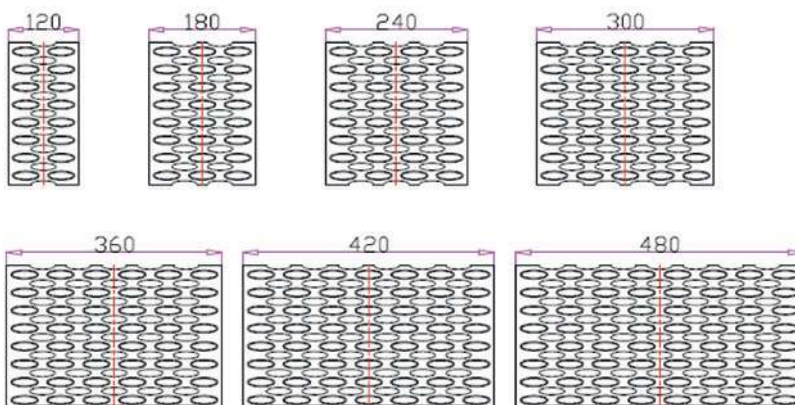



Blechprofilrost Typ BZ-G

Der Blechprofilrost, Typ "Zahn, Groß" bietet einen freien Querschnitt von min. 70%. Daher eignet er sich besonders für den Einsatz von Zwischenebenen. Durch die Verwendung unseres BZ-G Profils kann auf den Einsatz einer Sprinkleranlage unterhalb dieser Zwischenebenen verzichtet werden. Optimaler Rauchabzug und Sprinklertauglichkeit sind somit gewährleistet.

Technische Details

Werkstoff	Stahl S235JR: 2,0 mm, 2,5 mm
Oberflächenbehandlung	Stahl: roh, feuerverzinkt, bandverzinkt
Freier Querschnitt	Min ~ 70 %
Rostbreite	310 mm, 325 mm (andere Breiten auf Anfrage)
Höhe	40 mm, 50 mm, 75 mm, 100 mm (Abhängig von Rostbreite und statischer Vorgabe, andere Höhen auf Anfrage)
Durchfallschutz	Ø 15 mm (eine 15 mm Kugel fällt nicht hindurch)
Rutschhemmung	R10 / V10 (Stahl, feuerverzinkt)
Längenraster	70 mm (35 mm)
Fertigungslänge	max. 10 m, Transport bedingt begrenzt

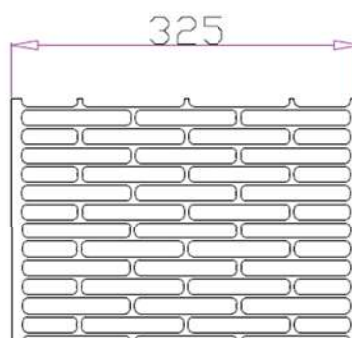
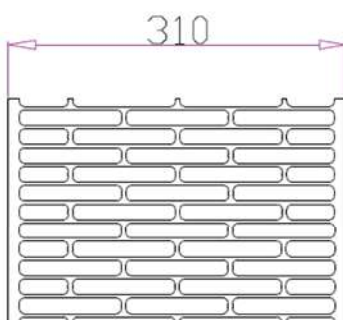



Blechprofilrost Typ BZ-GP

Der Blechprofilrost „Zahn, Groß, Plan“ (BZ-GP) wurde aus dem bewährten Profil BZ-G entwickelt. Durch die homogene Gesamtoberfläche wird ein leichteres Befahren ermöglicht. Ebenso wird durch den freien Querschnitt von 70 % eine hohe Lichtdurchlässigkeit und Sprinklertauglichkeit ermöglicht. Daher eignet sich das Profil besonders für Zwischendecken.

Durch die Verwendung unseres BZ-GP Profils kann auf den Einsatz einer Sprinkleranlage unterhalb der Zwischenebene verzichtet werden. Durch die hohen Punktlasten kann auf eine zusätzliche Bepunktung während der Montage oder im späteren Betrieb weitestgehend verzichtet werden. Optimaler Rauchabzug, Sprinklertauglichkeit und Wirtschaftlichkeit sind somit gewährleistet.

Technische Details

Werkstoff	Stahl S235JR: 2,0 mm, 2,5 mm
Oberflächenbehandlung	Stahl: roh, feuerverzinkt, bandverzinkt
Freier Querschnitt	Min ~ 70 %
Rostbreite	250 mm, 325 mm (andere Breiten auf Anfrage)
Höhe	40 mm, 50 mm, 75 mm, 100 mm (Abhängig von Rostbreite und statischer Vorgabe, andere Höhen auf Anfrage)
Durchfallschutz	Ø 15 mm (eine 15 mm Kugel fällt nicht hindurch)
Rutschhemmung	R12 / V10 (Stahl, bandverzinkt; IFA 1604111)
Längenraster	70 mm (35 mm)
Fertigungslänge	max. 10 m, Transport bedingt begrenzt

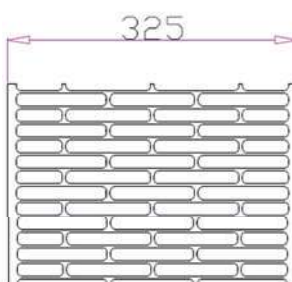
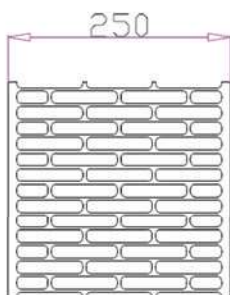



Blechprofilrost Typ BZ-Gv

Der Blechprofilrost, Typ "Zahn, Groß" bietet einen freien Querschnitt von min. 70 %. Daher eignet er sich besonders für den Einsatz von Zwischenebenen als Alternative zu Fangschutzmatten. Durch die Verwendung unseres BZ-G Profils kann auf den Einsatz einer Sprinkleranlage unterhalb dieser Zwischenebenen verzichtet werden. Optimaler Rauchabzug und Sprinkler-tauglichkeit sind somit gewährleistet.

Technische Details

Werkstoff	Stahl S235JR: 2,0 mm, 2,5 mm
Oberflächenbehandlung	Stahl: roh, feuerverzinkt, bandverzinkt
Freier Querschnitt	Min ~ 70 %
Rostbreite	250 mm, 310 mm, 325 mm (andere Breiten auf Anfrage)
Höhe	40 mm, 50 mm, 75 mm, 100 mm (Abhängig von Rostbreite und statischer Vorgabe, andere Höhen auf Anfrage)
Durchfallschutz	Ø 15 mm (eine 15 mm Kugel fällt nicht hindurch)
Rutschhemmung	R9 / V10 (Stahl, bandverzinkt IFA 1704116)
Längenraster	70 mm (35 mm)
Fertigungslänge	max. 10 m, Transport bedingt begrenzt

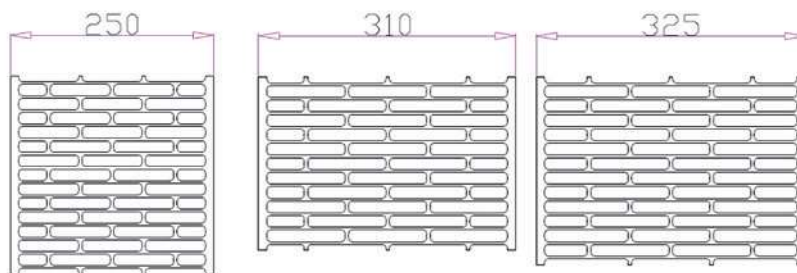

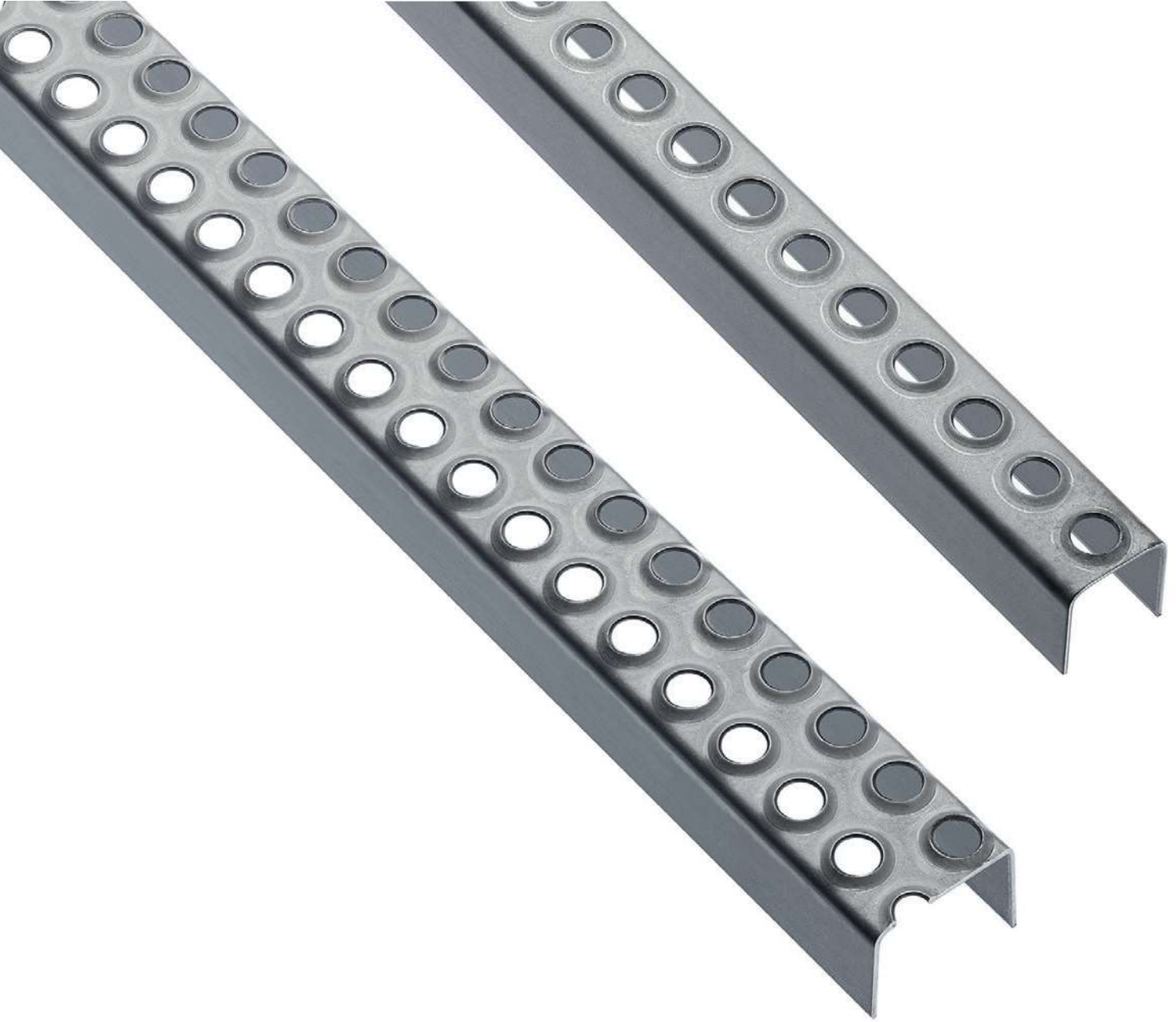

LEITERSPROSSEN

Die Rutsicherheit steht bei Leitersprossen stark im Vordergrund. Folgend sind drei verschiedene Typen unseres Sortiments dargestellt.



Typ 1

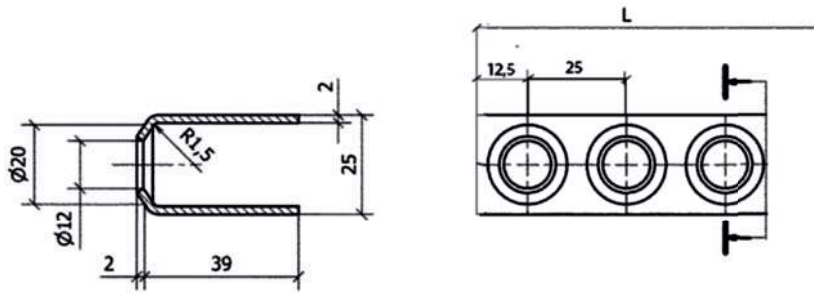

Typ 2

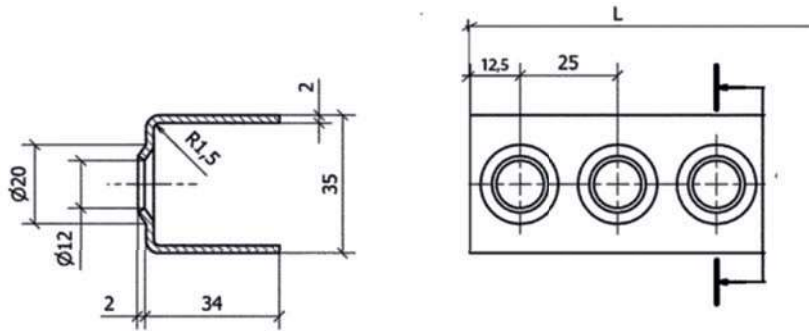

Typ3

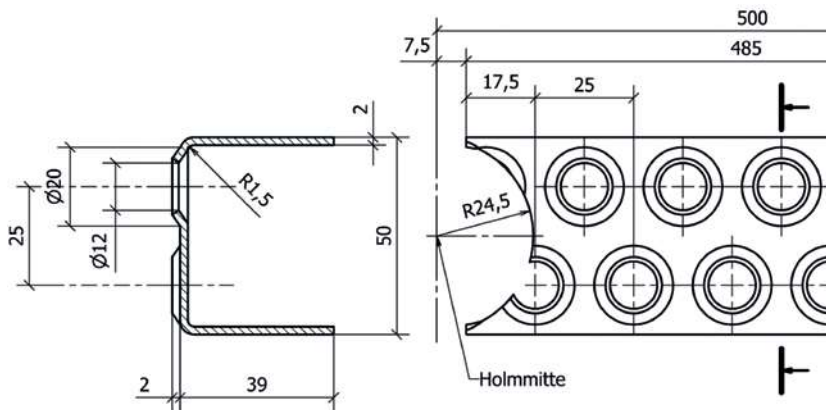

Lagerware Leiterspinnen

Tragstab	Maschenweite	Material	Abmessung
25 mm	39/2 mm	Stahl roh	400 mm
25 mm	39/2 mm	Stahl roh	800 mm
35 mm	34/2 mm	Stahl roh	2000 mm
35 mm	34/2 mm	Edelstahl V2A roh	2000 mm
35 mm	34/2 mm	Edelstahl V4A roh	2000 mm
35 mm	34/2 mm	Aluminium roh	2000 mm
50 mm	39/2 mm	Stahl roh	2000 mm
50 mm	39/2 mm	Edelstahl V2A roh	2000 mm
50 mm	39/2 mm	Edelstahl V4A roh	2000 mm
50 mm	39/2 mm	Aluminium roh	2000 mm

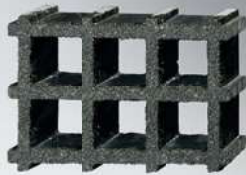

GFK-ROSTE

Gitterroste aus GFK werden in vielen Bereichen eingesetzt. Man findet sie in Feuerverzinkereien, in Großküchen, der Lebensmittelindustrie, im Offshore-Bereich sowie in Kläranlagen. Bühnen, Treppenanlagen, Laufstege sowie Abdeckungen von Schachtanlagen sind nur einige der möglichen Anwendungsmöglichkeiten.

Die größten Vorteile von GFK-Rosten liegen in der hohen Lebensdauer, dem niedrigen Gewicht sowie der Resistenz gegen Chemikalien und Salzwasser. Es entsteht keine Korrosion, die Roste sind nicht magnetisch und es kann zu keiner Funkenbildung kommen.

Wir liefern GFK Roste in verschiedenen Ausführungen, als Matten sowie in Fixmaßen. Zusätzlich gibt es eine große Auswahl an Maschen, Farben und Stabausführungen. GFK Roste werden in den drei verschiedenen Oberflächen konkav, geschliffen und besandet hergestellt.

Sprechen Sie uns einfach an – wir werden Ihnen gerne entsprechende Vorschläge unterbreiten.



GFK Gitterrost mit konkaver Oberfläche

Stegbreite 7/5 mm			
Höhe (mm)	MT (mm)	MW (mm)	Plattengrößen (mm)
13	38,1 x 81,1	31 x 31	1226 x 3664
22	38,1 x 81,1	31 x 31	2445 x 1226
25	38,1 x 81,1	31 x 31	3664 x 1226
25	40,0 x 40,0	33 x 33	2000 x 1000
30	38,1 x 81,1	31 x 31	3054 x 921
30	38,1 x 81,1	31 x 31	2448 x 1226
30	38,1 x 81,1	31 x 31	3664 x 1226
30	40,0 x 40,0	33 x 33	2000 x 1000
30	40,0 x 40,0	33 x 33	3000 x 1000
30	38,1 x 81,1	31 x 31	3054 x 921
38	38,1 x 81,1	31 x 31	2445 x 1226
38	38,1 x 81,1	31 x 31	3664 x 1226
38	38,1 x 81,1	31 x 31	4047 x 1000
38	38,1 x 81,1	31 x 31	3969 x 1531
38	40,0 x 40,0	33 x 33	2000 x 1000
38	40,0 x 40,0	33 x 33	3000 x 1000
50	50,8 x 50,8	44 x 44	3664 x 1226

GFK Gitterrost mit konkaver Oberfläche, engmaschig

Stegbreite 7/5 mm			
Höhe (mm)	MT (mm)	MW (mm)	Plattengrößen (mm)
22	19,05 x 19,05	12 x 12	2445 x 1226
30	20,00 x 20,00	13 x 13	2000 x 1000
30	20,00 x 20,00	13 x 13	4000 x 1000
38	19,05 x 19,05	12 x 12	3664 x 1226
38	19,05 x 19,05	12 x 12	3664 x 1645
50	25,00 x 25,00	18 x 18	3664 x 1226
50	25,00 x 25,00	18 x 18	3664 x 1531

GFK Gitterrost mit konkaver Oberfläche, Schwerlast

Stegbreite 9/7 mm			
Höhe (mm)	MT (mm)	MW (mm)	Plattengrößen (mm)
50	38,1 x 38,1	29 x 29	3666 x 1228

Stegbreite 11/8 mm			
Höhe (mm)	MT (mm)	MW (mm)	Plattengrößen (mm)
50	38,1 x 38,1	27 x 27	3669 x 1231
60	38,1 x 38,1	27 x 27	3669 x 1231

GFK Gitterrost mit geschliffener Oberfläche

Stegbreite 8/6 mm

Höhe (mm)	MT (mm)	MW (mm)	Plattengrößen (mm)
15	38,35 x 38,35	31 x 31	2002 x 1002
15	38,35 x 38,35	31 x 31	2502 x 1002
15	38,35 x 38,35	31 x 31	3002 x 1002
15	38,35 x 38,35	31 x 31	2002 x 1312
15	38,35 x 38,35	31 x 31	2502 x 1312
20	38,35 x 38,35	31 x 31	2002 x 1002
20	38,35 x 38,35	31 x 31	2502 x 1002
20	38,35 x 38,35	31 x 31	3002 x 1002
20	38,35 x 38,35	31 x 31	2002 x 1312
20	38,35 x 38,35	31 x 31	2502 x 1312
25	38,35 x 38,35	31 x 31	2002 x 1002
25	38,35 x 38,35	31 x 31	2502 x 1002
25	38,35 x 38,35	31 x 31	3002 x 1002
25	38,35 x 38,35	31 x 31	2002 x 1312
25	38,35 x 38,35	31 x 31	2502 x 1312
28	38,35 x 38,35	31 x 31	2002 x 1002
28	38,35 x 38,35	31 x 31	2502 x 1002
28	38,35 x 38,35	31 x 31	3002 x 1002
28	38,35 x 38,35	31 x 31	2002 x 1312
28	38,35 x 38,35	31 x 31	2502 x 1312
30	38,35 x 38,35	31 x 31	2002 x 1002
30	38,35 x 38,35	31 x 31	2502 x 1002
30	38,35 x 38,35	31 x 31	3002 x 1002
30	38,35 x 38,35	31 x 31	2002 x 1312
30	38,35 x 38,35	31 x 31	2502 x 1312
35	38,35 x 38,35	31 x 31	2002 x 1002
35	38,35 x 38,35	31 x 31	2502 x 1002
35	38,35 x 38,35	31 x 31	3002 x 1002
35	38,35 x 38,35	31 x 31	2002 x 1312
35	38,35 x 38,35	31 x 31	2502 x 1312
38	38,35 x 38,35	31 x 31	2002 x 1002
38	38,35 x 38,35	31 x 31	2502 x 1002
38	38,35 x 38,35	31 x 31	3002 x 1002
38	38,35 x 38,35	31 x 31	2002 x 1312
38	38,35 x 38,35	31 x 31	2502 x 1312
38	38,35 x 38,35	31 x 31	2002 x 1002
38	38,35 x 38,35	31 x 31	2502 x 1002
38	38,35 x 38,35	31 x 31	3002 x 1002
38	38,35 x 38,35	31 x 31	2002 x 1312
38	38,35 x 38,35	31 x 31	2502 x 1312

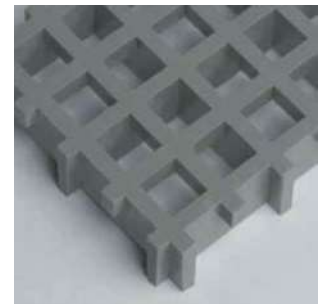
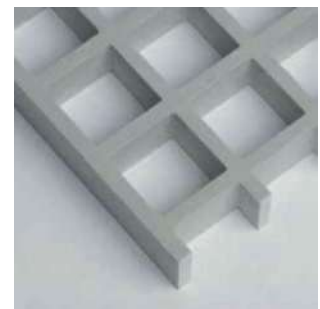

GFK Gitterrost mit geschliffener Oberfläche, engmaschig

Stegbreite 8/6 mm			
Höhe (mm)	MT (mm)	MW (mm)	Plattengrößen (mm)
30	19,18 x 19,18	12 x 12	2002 x 1002
35	19,18 x 19,18	12 x 12	2002 x 1002
30	25,00 x 25,00	17 x 17	2002 x 1302
35	25,00 x 25,00	17 x 17	2002 x 1302

GFK Gitterrost mit geschliffener Oberfläche

Stegbreite 8/6 mm			
Höhe (mm)	MT (mm)	MW (mm)	Plattengrößen (mm)
25	21,7 x 51,2	13 x 43	2002 x 1002
28	21,7 x 51,2	13 x 43	2002 x 1002
30	21,7 x 51,2	13 x 43	2002 x 1002
35	21,7 x 51,2	13 x 43	2002 x 1002

GFK Gitterrost mit geschliffener Oberfläche, Schwerlast

Stegbreite 11/9 mm

Höhe (mm)	MT (mm)	MW (mm)	Plattengrößen (mm)
15	38,35 x 38,35	28 x 28	2005 x 1005
15	38,35 x 38,35	28 x 28	2505 x 1005
15	38,35 x 38,35	28 x 28	3005 x 1005
20	38,35 x 38,35	28 x 28	2005 x 1005
20	38,35 x 38,35	28 x 28	2505 x 1005
20	38,35 x 38,35	28 x 28	3005 x 1005
25	38,35 x 38,35	28 x 28	2005 x 1005
25	38,35 x 38,35	28 x 28	2505 x 1005
25	38,35 x 38,35	28 x 28	3005 x 1005
28	38,35 x 38,35	28 x 28	2005 x 1005
28	38,35 x 38,35	28 x 28	2505 x 1005
28	38,35 x 38,35	28 x 28	3005 x 1005
30	38,35 x 38,35	28 x 28	2005 x 1005
30	38,35 x 38,35	28 x 28	2505 x 1005
30	38,35 x 38,35	28 x 28	3005 x 1005
35	38,35 x 38,35	28 x 28	2005 x 1005
35	38,35 x 38,35	28 x 28	2505 x 1005
35	38,35 x 38,35	28 x 28	3005 x 1005
38	38,35 x 38,35	28 x 28	2005 x 1005
38	38,35 x 38,35	28 x 28	2505 x 1005
38	38,35 x 38,35	28 x 28	3005 x 1005
40	38,35 x 38,35	28 x 28	2005 x 1005
40	38,35 x 38,35	28 x 28	2505 x 1005
40	38,35 x 38,35	28 x 28	3005 x 1005
45	38,35 x 38,35	28 x 28	2005 x 1005
45	38,35 x 38,35	28 x 28	2505 x 1005
50	38,35 x 38,35	28 x 28	2005 x 1005
50	38,35 x 38,35	28 x 28	2505 x 1005
55	38,35 x 38,35	28 x 28	2005 x 1005
60	38,35 x 38,35	28 x 28	2005 x 1005
65	38,35 x 38,35	28 x 28	2005 x 1005
70	38,35 x 38,35	28 x 28	2005 x 1005

GFK Gitterrost mit geschliffener Oberfläche, Schwerlast

Stegbreite 11/9 mm			
Höhe (mm)	MT (mm)	MW (mm)	Plattengrößen (mm)
15	25 x 100	14 x 89	2005 x 1005
15	25 x 100	14 x 89	2505 x 1005
20	25 x 100	14 x 89	2005 x 1005
20	25 x 100	14 x 89	2505 x 1005
25	25 x 100	14 x 89	2005 x 1005
25	25 x 100	14 x 89	2505 x 1005
28	25 x 100	14 x 89	2005 x 1005
28	25 x 100	14 x 89	2505 x 1005
30	25 x 100	14 x 89	2005 x 1005
30	25 x 100	14 x 89	2505 x 1005
35	25 x 100	14 x 89	2005 x 1005
35	25 x 100	14 x 89	2505 x 1005
38	25 x 100	14 x 89	2005 x 1005
38	25 x 100	14 x 89	2505 x 1005
40	25 x 100	14 x 89	2005 x 1005
40	25 x 100	14 x 89	2505 x 1005
45	25 x 100	14 x 89	2005 x 1005
45	25 x 100	14 x 89	2505 x 1005
50	25 x 100	14 x 89	2005 x 1005
50	25 x 100	14 x 89	2505 x 1005
55	25 x 100	14 x 89	2005 x 1005
55	25 x 100	14 x 89	2505 x 1005
60	25 x 100	14 x 89	2005 x 1005
60	25 x 100	14 x 89	2505 x 1005

GFK Gitterroststufen

Breite B	Länge L
244	617
244	807
244	997
244	1226
282	617
282	807
282	997
282	1226
321	617
321	807
321	997
321	1226

i

Individuelle Anfertigungen

Egal, ob Sie Lagerware, auf Maß gefertigte Roste oder Sonderlösungen benötigen: Sprechen Sie uns an!

Tel.: +49 5244 / 703 97 10



GOSENROSTE

BOHLE Gossenrost GT-Serie

Gossenroste sind eine spezielle Form der Schwerlastroste und finden überwiegend Verwendung als befahrbare Abdeckungen bei Schüttgutannahmen. Haupteigenschaften der Gossenroste sind eine sehr hohe Tragfähigkeit gekoppelt mit einer funktionsgerechten Durchlässigkeit des Schüttgutes. Der BOHLE Gossenrost wird ausschließlich aus hochwertigem S-355 JR Stahl hergestellt. Dieser Werkstoff ermöglicht eine überdurchschnittliche Lastaufnahme im Vergleich zu herkömmlichem Stahl der Güte S-235 JR bei gleichzeitiger Reduzierung der Bauhöhe des Gossenrostes.

Ein absolutes Alleinstellungsmerkmal erhält der BOHLE Gossenrost jedoch durch den Einsatz des patentierten Einsteck-Rutschblechsystems. Hierbei wird das Rutschblech in die vorgeschlitzten Tragstäbe gesteckt mit dem Ergebnis, dass eine formschlüssige Verbindung entsteht. Diese Verbindungsart ermöglicht eine rückstandslose Rutschblechfläche bei gleichzeitig optimierter Lastdurchleitung bei Lastaufnahme. Gossenroste werden bevorzugt in der Landwirtschaft eingesetzt, um Schüttgut in Räume zu füllen, deren Fördertechnik sich unterhalb der Gossenroste befindet. In umfangreichen Belastungstests bei zertifizierten Prüfinstituten konnte das patentierte BOHLE Gossenrost überdurchschnittliche Ergebnisse erzielen.



BOHLE Gossenroste der Serie GT bieten Ihnen folgende Vorteile:

- // Keine Schweißnähte auf den Rutschblechen
- // Keine Schwächung des Auflagers
- // Verteilerstäbe in der neutralen Phase

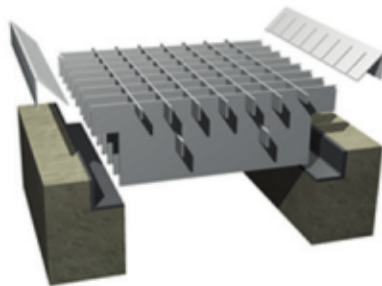

Gossenrost GT 1

Bei dem Gossenrost GT 1 werden die Tragstäben entsprechend den örtlichen Gegebenheiten im Auflagebereich ausgeklinkt. Bedingt durch den Kammeffekt sowie die formschlüssige Verbindung der Verteilerstäbe mit den Tragstäben wird eine besonders hohe Formstabilität und damit Langlebigkeit des Rutschbleches erreicht.

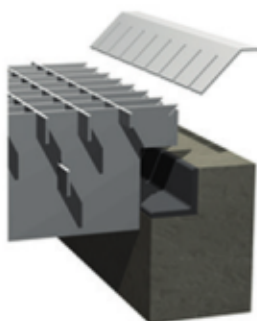

Gossenrost GT 2

Die GT 2 Serie ist eine Produktvariante für höchste Sicherheit und Sauberkeit. Füllen Sie Ihr Saatgut oder anderes Schüttgut so ab, dass keine Rückstände in Fugen verbleiben. Die BOHLE Gossenroste mit Abdeckschenkel der Serie GT 2 verhindern das Vermischen des Schüttguts oberhalb des Gitterrostes. Der Abdeckschenkel kann nach Wunsch angepasst und verschraubt werden.

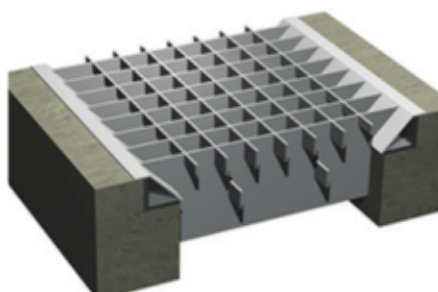

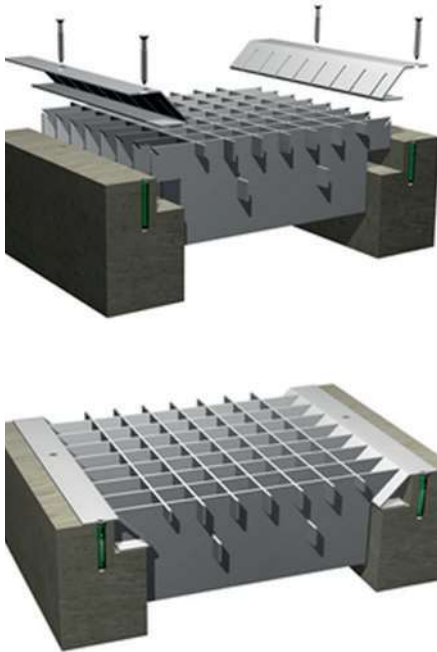

Gossenrost GT 3

Eine interessante Variante für bestehende Schüttgutanlagen ohne vorhandene Rahmenkonstruktion ist die Serie GT 3. Bei dieser Variante ist die Geometrie des patentierten Einsteck-Rutschblechsystems ausgelegt für eine direkte Auflage auf den Betonabsatz. Die Länge der Schenkel sind frei wählbar und können für eine nachträgliche Fixierung mit Bohrlöchern versehen werden.

Die Rutschbleche werden schräg von oben eingebaut und dann von unten verschweißt.

Abmessungen für alle Gossenroste der Serie GT

- // 1000 x 500 mm
- // 1500 x 500 mm
- // 2000 x 500 mm
- // 2500 x 500 mm
- // 3000 x 500 mm
- // 1000 x 1000 mm
- // 1500 x 1000 mm
- // 2000 x 1000 mm
- // 2500 x 1000 mm
- // 3000 x 1000 mm

Materialstärke

- // Tragstab 5 mm
- // Querstab 5 mm
- // Verteilerstab 5 mm

Oberfläche

- // Feuerverzinkt

Maschenteilung

- // Tragstabteilung 66,00 mm
- // Querstabteilung 75,00 mm

Einfassungstyp

- // Patentiertes Einsteck-Rutschblechsystem

Werkstoff

- // nach DIN EN 10 025
- // S-355 JR (ST 52-3)

Individuelle Anfertigungen

Sonderabmessungen sowie Sonderlösungen sind auf Wunsch möglich: Sprechen Sie uns an!

Tel.: +49 5244 / 703 97 10



BELÜFTUNGSROSTE

Belüftungsroste werden durch ein spezielles Zuluftsystem mit Luft durchströmt. Sie vereinen Funktionalität, Stabilität und Wirtschaftlichkeit in einem Bauelement. Die Eigenschaften von Belüftungsrosten kommen vor allem in der Agrarwirtschaft zum Tragen. Aufgrund ihrer hohen Luftdurchlässigkeit eignen sie sich bestens zur Belüftungstrocknung von Saug- und Schüttgut. Belüftungsroste tragen so zur idealen Lagerung von Getreide und Futtermitteln in Siloanlagen bei.

Werkstoffe nach DIN EN 10 025

// S-235 JR (ST 37-2)

// S-355 JR (ST 52-3)

// Winkelprofil passend zur Gitterrosthöhe

// Schlitzlochblech: sendzimirverzinkt

// Gitterrost und Rahmen: feuerverzinkt

Wir bieten Belüftungsroste in den unten aufgeführten Standardmaßen an. Benötigen Sie andere als die hier aufgeführten Abmessungen und Dimensionierungen, sprechen Sie uns bitte an.

Tragstabtyp			Rahmenaussenmaß
TS	QS	TS-Höhen	Abmessung
3,0 mm	9 x 1,9 mm	25 - 60 mm	400 x 400 mm
Maschenteilung			400 x 600 mm
TS	Tragstab	Querstab	400 x 800 mm
3,0 mm	33,00 mm	33,33 mm	400 x 1000 mm
			660 x 400 mm
			660 x 600 mm
			660 x 800 mm
			660 x 900 mm
			660 x 1000 mm

Andere Maße sind auf Wunsch möglich.

Standardausführung

Ein Belüftungsrost besteht aus:

- 1) einem feuerverzinkten Winkelrahmen mit seitlich angeschweißten Anschraubblaschen
- 2) einem feuerverzinkten Press-Gitterrost
- 3) einer sendzimirverzinkten Schlitzloch-Blechabdeckung





BEFAHRBARE SCHLITZLOCH- BLECHABDECKUNGEN

Befahrbare Schlitzlochblechabdeckungen finden Ihren Einsatz in Flachlagern, wie sie häufig im landwirtschaftlichen Bereich zur Lagerung von Getreide vorkommen. Ein weiterer Einsatzzweck ist die Trocknung von Hackschnitzeln und sonstigem Trocknungsgut.

Grundsätzlich werden hier zwei Varianten unterschieden:

- 1) Befahrbare Schlitzlochblechabdeckungen und Befahrbare Lochblechabdeckungen
- 2) Befahrbare Schlitzlochblechabdeckungen werden in den folgenden Größen angeboten:

Abmessung
299 x 500 x 35 mm
299 x 1000 x 35 mm

// Befahrbar mit einer Radlast von 7 Tonnen

// Luftaustrittsfläche ca. 11 %



BEFAHRBARE LOCHBLECHABDECKUNGEN

Befahrbare Lochblechabdeckungen werden in den folgenden Größen angeboten:

Abmessung

299 x 500 x 35 mm

299 x 1000 x 35 mm

// Befahrbar mit einer Radlast von 7 Tonnen

// Luftaustrittsfläche ca. 22 %

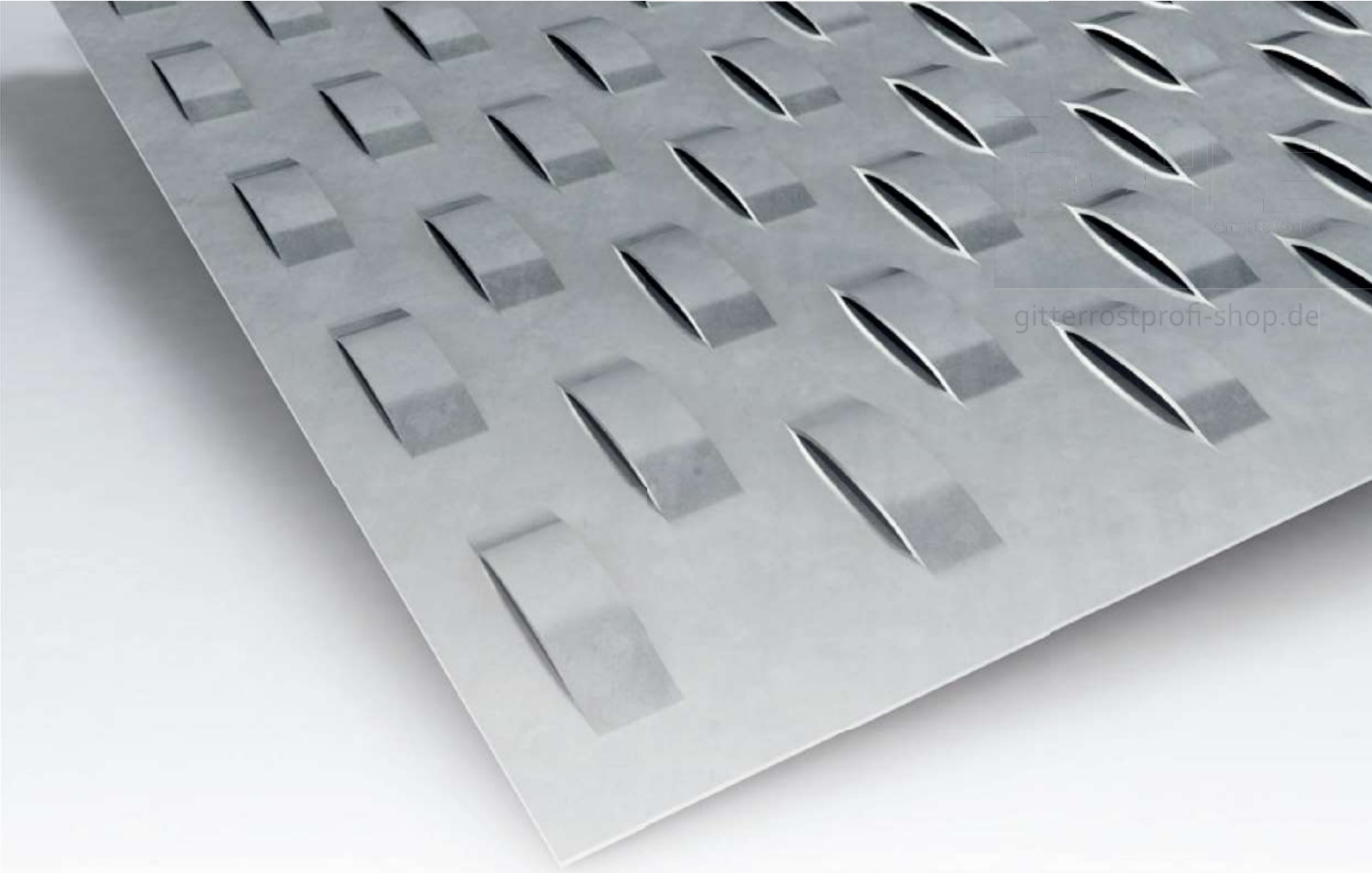

BEFAHRBARE TROCKNUNGSBÖDEN MIT SCHLITZBRÜCKENBLECH

Als eine Sondervariante bietet die BOHLE GmbH & Co. KG spezielle Schwerlastroste, die auf der Oberseite mit sehr stabilen Schlitzbrückenblechen versehen werden. Hierdurch wird sowohl die Befahrbarkeit – auch mit sehr schweren Fahrzeugen – als auch die Luftzufuhr für den Trocknungsprozess gewährleistet.

Befahrbare Trocknungsböden mit Schlitzbrückenblech werden immer individuell nach dem jeweiligen Bedarf konstruiert und produziert.

Bitte sprechen Sie uns an.





GEWENDELTE TREPPENSYSTEME

Bei der Planung von Spindeltreppen lassen sich grundsätzlich zwei verschiedene Anforderungen unterscheiden: Einige Treppen sollen neben dem technischen Nutzen auch noch ästhetischen Ansprüchen genügen und das Objekt an dem sie montiert werden verschönern. Solche Treppen werden häufig im privaten Hausbau sowie an repräsentativen Objekten verbaut. Andere Treppensysteme sollen nur den technischen Anforderungen genügen und werden oft im gewerblichen oder industriellen Bereich eingesetzt.

Um diesen beiden Anforderungsprofilen gerecht zu werden, bietet die BOHLE GmbH & Co. KG zwei verschiedene Spindeltreppensysteme an:

// BOHLE Spindeltreppe Typ INDIVIDUAL

// BOHLE Spindeltreppe Typ EASY



BOHLE Spindeltreppe Typ INDIVIDUAL

Das Spindeltreppensystem Individual bietet nahezu unendliche Kombinationsmöglichkeiten. So sind der Treppendurchmesser und die Gesamthöhe frei wählbar. Hinzu kommt eine große Auswahl an verschiedenen Stufenbelägen und Geländertypen. Die Stufen werden in schwerer Ausführung als Hülsensystem gefertigt, die bei der Montage über das Spindelrohr montiert werden.

Folgende Stufenausführungen sind lieferbar:

Pressroste Maschenweite:
30 x 30 mm

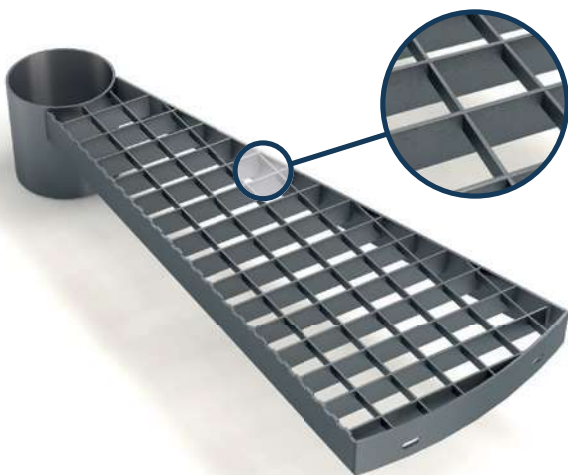

Pressroste Maschenweite:
30 x 30 mm, rutschhemmende Ausführung

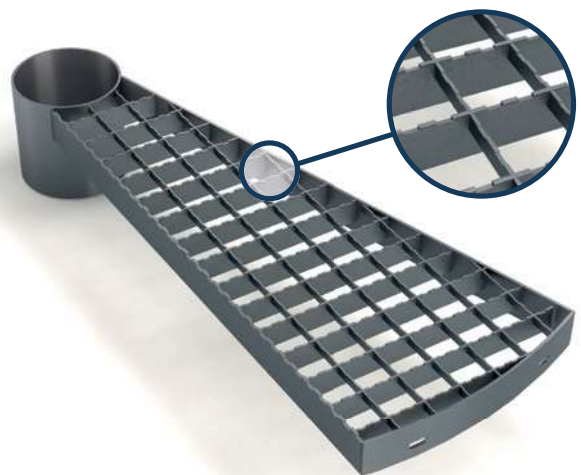

Pressroste Maschenweite:
30 x 10 mm

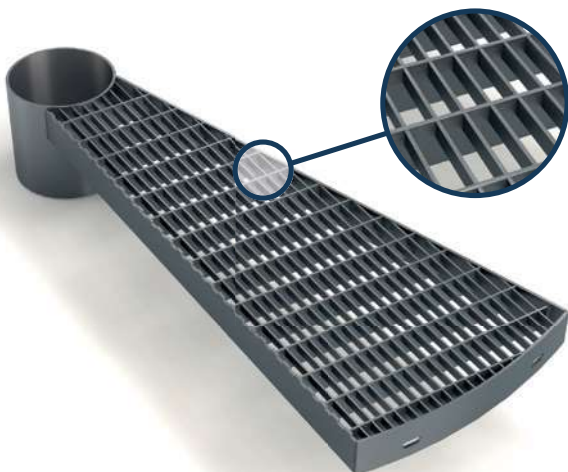

Pressroste Maschenweite:
30 x 10 mm, rutschhemmende Ausführung

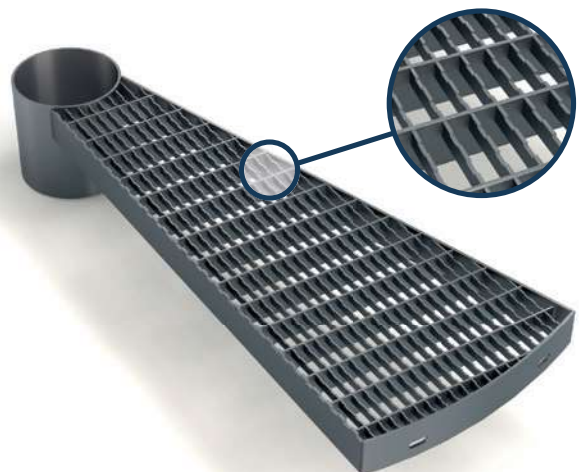

Schweisspressroste Maschenweite:
34 x 38 mm

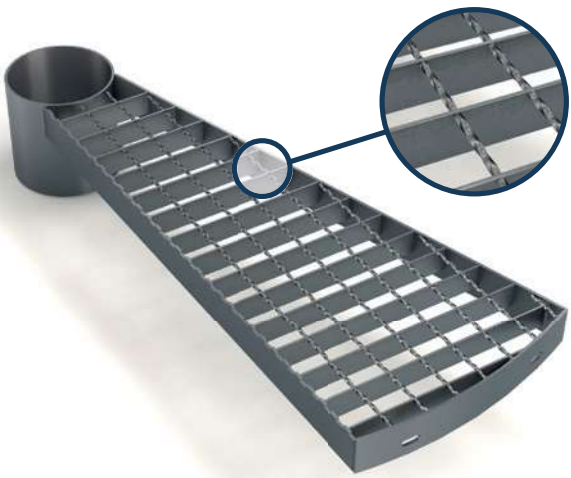

Blechprofilroste:

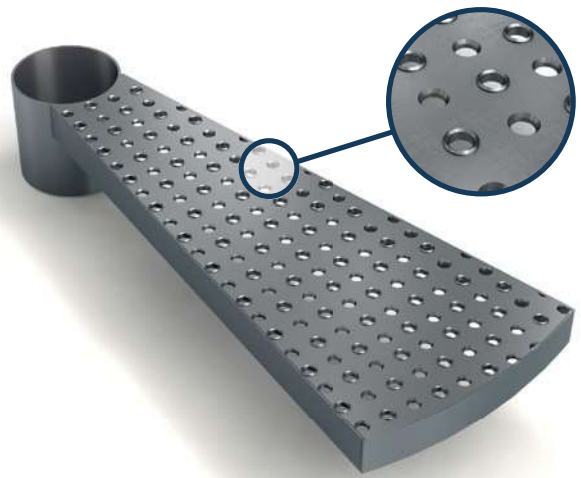

Tränenblech:

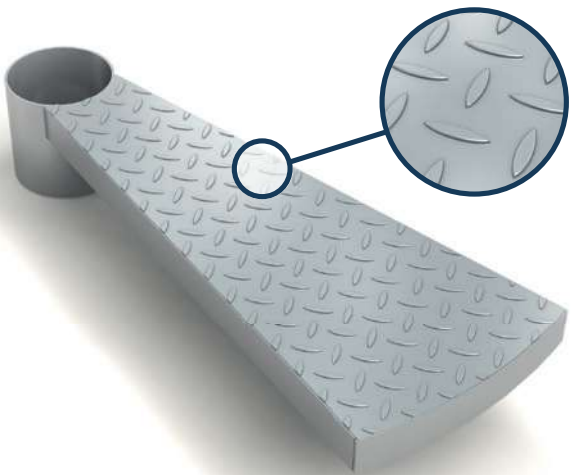

Geländervarianten Typ INDIVIDUAL

Geländer 1

Handlauf und senkrecht rundes Rohr –
Stababstand maximal 120mm



Geländer 2

Handlauf und senkrecht rundes Rohr –
Stababstand maximal 120mm mit Kinderlauf



Geländer 3

Handlauf mit Untergurt –
hier sind bis zu 7 Untergurte möglich



Handläufe

Die Handläufe sind wahlweise
auch in Edelstahl lieferbar!

BOHLE Spindeltreppe Typ EASY

Unsere Spindeltreppe EASY ist das Ergebnis sorgfältiger Produktentwicklung sowie einer neuen Denkweise. Die Treppe wird aus einem hochfesten Stahl gefertigt, wobei ein niedrigeres Gewicht bei gleicher Festigkeit ermöglicht wird. Ein weiterer Vorteil ergibt sich durch einfacheres Montieren. Durch einen reduzierten Material- und Energieverbrauch wird auch die Produktion der Treppe umweltfreundlicher. Die Treppe wird aus Standardkomponenten gefertigt, ist aber aufgrund ihrer Variationsmöglichkeiten bei der Stufenanzahl pro Umlauf und der Stufenhöhe dennoch sehr flexibel. Sie kann auch bei allen Gebäudetypen als Flucht- oder Zugangstreppe eingesetzt werden. Die Treppe kann mit einer abschließbaren Tür gegen unbefugtes Eindringen ausgerüstet werden.

Produktbeschreibung

Die Spindeltreppe EASY ist konstruiert mit einer aus einem Stück gezogenen Spindel mit gebördelten Bohrungen für die Befestigungsbolzen der Stufen. Die Stufeneinteilung erfolgt nach Wunsch des Kunden. Der Handlauf wird aus Stahlrohr gefertigt. Es stehen industrie- und kindersichere Geländer zur Wahl. Lieferbare Standardtreppendurchmesser: 700, 800, 900, 1000 und 1200 mm. Ausführung der Treppe links- oder rechtsgewendelt. Der Schutzkäfig wird aus Gitterrosten mit einer Höhe von 2200 mm oder auch über die gesamte Treppenhöhe geliefert. Alle Treppen sind feuerverzinkt und können auf Wunsch auch in pulverbeschichtet geliefert werden.



Folgende Stufenausführungen sind lieferbar:

Blechprofilroste:

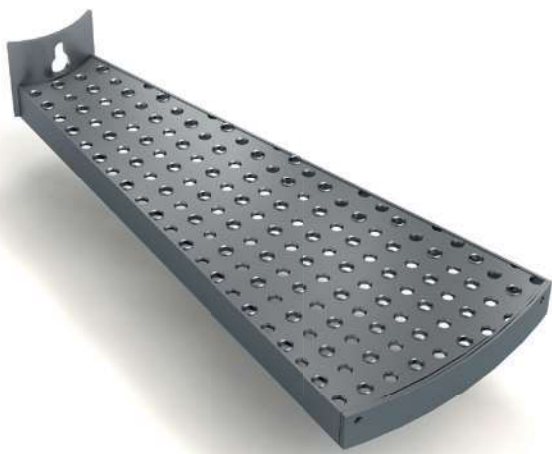

Blechprofilroste:



Blechprofilroste:





Verbindungshülse

Die einzigartige und leicht montierbare Verbindungshülse ergibt eine stabile und einfache Rohrverbindung. Schweißen ist nicht erforderlich.



Verbindung von Geländern

Die Verbindung der Handläufe am Übergang von der Treppe zum Podest sorgt für höchste Stabilität.



Bodenbefestigung

Der untere Teil des Handlaufs dient auch als Bodenbefestigung. Der verstellbare Schraubfuß ist nach der Anpassung auf dem (Fuß-)Boden zu befestigen.



Kindersicherung

Um die Geländer kindersicher zu machen, können an den Pfosten zusätzliche Bügel angebracht werden. Dadurch reduziert sich der Abstand zwischen den Bügeln auf maximal 100 mm. Der Abstand zwischen den Stufen beträgt maximal 100 mm.



Handlauf

Der Handlauf wird mit einem M6-Bolzen an dem Pfosten befestigt, der ein U-Profil mit den Maßen 25 x 30 x 25 mm hat. Durchmesser des Handlaufs 42,4 mm.



Schlüsselloch

Ein sehr einfaches Prinzip, das die Montage erheblich vereinfacht. Zwischen Rost und Bolzen bleibt genug Platz für den Schraubenschlüssel.



Stufen

Die Stufenoberseite bietet mit ihrem gleichmäßigen Profil und mit dem symmetrisch geformten Gitterrost einen angenehmeren Tritt. Der Gitterrost hat eine Maschenweite von 33 x 50mm.



Geländerpfosten

Der Pfosten wird an die Stufenaußenkante mit einem M8-Bolzen befestigt. Die Bohrung im Kantenband der Stufe ist gebördelt und mit einem Gewinde versehen. Die Pfosten lassen sich dadurch bequem von der Treppenninnenseite montieren.

Das müssen wir wissen, um Ihnen die für Sie korrekte Treppenlösung berechnen zu können

// Alle Geschosshöhen Boden / Boden für die einz. Stockwerke, sowie die Gesamthöhe H

// Treppenradius

// Maß am Austrittsgeschoss

// Geländertyp, Industriegeländer oder mit Kindersicherung

// Wendelrichtung der Treppe, rechts oder links

// Schutzkäfig, Standardhöhe oder Höhe nach Wunsch

// Oberflächenbehandlung, feuerverzinkt oder lackiert

// Fußbodenstärke und Maß des Deckenaufbaus

// Platzierung des Geländers auf Podest und Wölbungskante sowie von Streben und Konsolen

Informationen und Projektierung



Rechtsgewendelt



Linksgewendelt

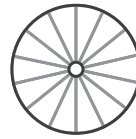

14

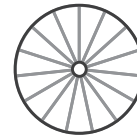

15

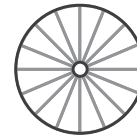

16

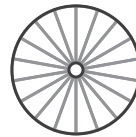

18

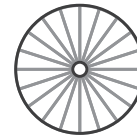

20

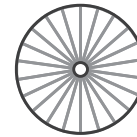

22

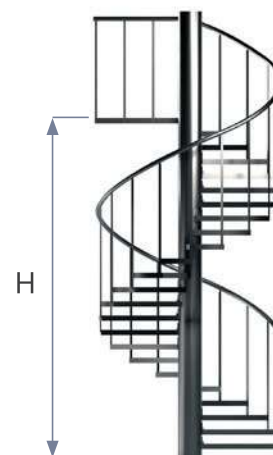
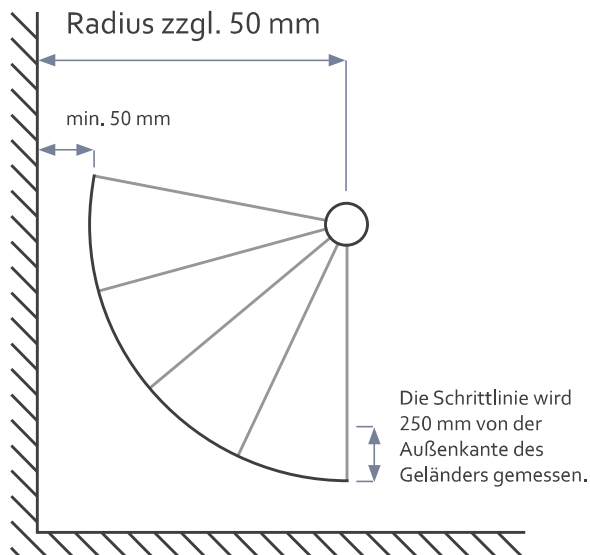

Verfügbare Maße

Radius / Stufen pro Umlauf	Stufentiefe auf Schrittlinie	Geeignete Stufenhöhe
700 mm / 14	202 mm	190-200 mm
700 mm / 15	182 mm	190-200 mm
800 mm / 15	238 mm	180-200 mm
800 mm / 16	216 mm	185-200 mm
800 mm / 18	194 mm	190-200 mm
900 mm / 15	272 mm	170-190 mm
900 mm / 16	250 mm	170-195mm
900 mm / 18	227 mm	180-200 mm
900 mm / 20	204 mm	190-200 mm
1000 mm / 16	283 mm	170-180 mm
1000 mm / 18	260 mm	170-190 mm
1000 mm / 20	236 mm	180-200 mm
1000 mm / 22	212 mm	185-200 mm
1100 mm / 18	288 mm	170-190 mm
1100 mm / 20	264 mm	170-195 mm
1100 mm / 22	240 mm	180-200 mm
1100 mm / 24	216 mm	190-200 mm
1200 mm / 20	293 mm	160-180 mm
1200 mm / 22	269 mm	160-180 mm
1200 mm / 24	245 mm	170-200 mm
1200 mm / 27	220 mm	170-200 mm



GERADE TREPPENSYSTEME

Eine Treppe für Alles: Geeignet für Zugänge zu Betriebs- und Maschinenanlagen, als auch für alle sonstigen Anwendungen und speziell für Fluchttreppen.



BOHLE Treppensysteme

Der Treppenbausatz ist eine Innovation, die Ihnen das Leben in vielerlei Hinsicht einfacher macht. Die stabile Treppe mit geteilten Stahlwangen ermöglicht einen unkomplizierten LKW-Transport und vor Ort einen schnellen Aufbau ohne erneutes Bohren oder Nacharbeiten. Die Treppe ist witterungsbeständig, robust und stabil für viele Einsatzmöglichkeiten im Innen- und Außenbereich und wird zusammen mit unseren Stufen geliefert.

Je nach Treppenbausatz-Typ können Höhen bis 5,98 Meter überwunden werden, bei einem variablen Neigungswinkel von 35 ° bis 55 °

Vorteile:

- Kann einfach längs oder quer im LKW transportiert werden, da die Treppenwangen und Geländer geteilt sind
- Montage ohne Bohren, da alle Löcher zur Stufenmontage bereits vorhanden sind
- Bei allen Typen ist eine einseitige oder beidseitige Geländer-Montage möglich
- Stufenbreiten sind frei wählbar von 600 bis 1600 mm
- Freitragend
- Korrosionsfrei



Typ 1



Typ 2



Typ 3

GITTERROSTE NACH MASS

Wir bieten nicht nur Roste in Standardmaßen, sondern fertigen auch gerne nach Maß - individuell passend für Ihr Projekt. Zuschnitt sind gerade oder rund möglich.

Beispiele:

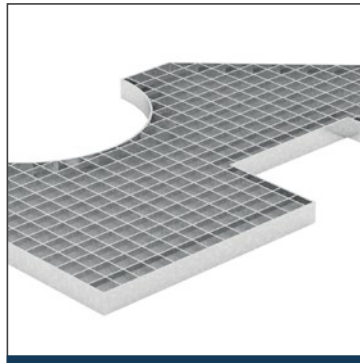

GITTERROST-AUFLAGEN

Nutzen Sie die Gitterrostauflagen, um bestehende Roste abzudecken. Somit können die Roste auch sicher mit Pfennigabsätzen begangen werden und es wird die Durchsicht von oben verhindert. Die Auflagen sind ebenfalls für eine angenehmere Nutzung von Haustieren geeignet.



genoppt



rau



PFLANZSYSTEME

Hochwertige Pflanzsysteme für Ihren Garten: Beeteinfassungen und Substratschienen für saubere Rasen- und Beetkanten, Kiesfangleisten oder Pflanzkästen und Hochbeete aus langlebigem Stahl für eine längere Freude am Garten.





Beeteinfassung flexibel

Beeteinfassung (Rasenkante) in flexibler Ausführung, mit 10 mm Bördelung – in 3 Materialien erhältlich.



Beeteinfassung gerade

Beeteinfassung (Rasenkante) in gerader Ausführung, mit 10 mm Bördelung – in 3 Materialien erhältlich.



Hochbeete

Wählen Sie zwischen Standard- und individuellen Maßen.

Edelstahl- und Aluminiumhochbeete können zusätzlich mit einer Pulverbrennbeschichtung versehen werden. Alle RAL-Farben möglich.

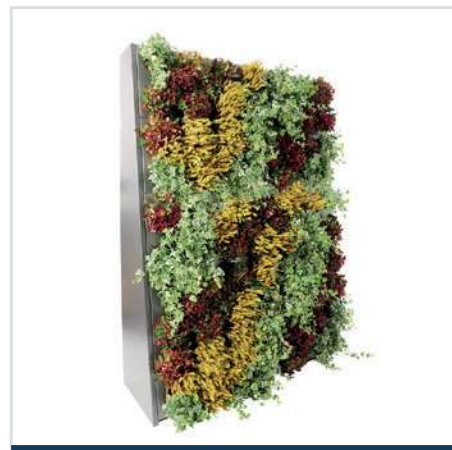

Pflanzwand

Die hohe Pflanzwand EVA besteht aus 5 Paneelen mit je 20 Pflanzöffnungen (Ø 84 mm) – bietet also Platz für 100 Pflanzen. Die flachere Pflanzwand bietet 3 Paneelen Platz. Korrosionsklasse: C5; inkl. isolierten Paneelen mit 20 mm XPS.



Pflanzkasten Modular

Modulares Pflanzkasten-System mit Lisenen & Bodenplatte aus 2,0 mm Aluminium (optional mit Wasserwanne)



Pflanzkasten Modular Line

Modulares veredeltes Pflanzkasten-System mit Lisenen & Bodenplatte aus 2,0 mm Aluminium (optional mit Wasserwanne)



Pflanzkasten Paneele

Doppelwandiges Pflanzkasten-System mit isolierender Wirkung. RAL-Beschichtung nach Wahl möglich.



Pflanzkasten Trog

Pflanzkasten inklusive 200 mm hohem Pflanztrog, mit versenkbaren Griffen. RAL-Beschichtung nach Wahl möglich.

HALBFERTIGPRODUKTE

Durch unsere langjährige Erfahrung sind wir in der Lage, technische Produkte in sehr guter Qualität, zu günstigen Preisen anzubieten und termingerecht zu liefern.

Hier eine Übersicht der von uns angebotenen Halbfertigprodukte:

// Kantteile

// Profile

// Laserteile

// Stanzteile

// Nibbelteile

// Pressteile

// Biegeteile

// Schweißkonstruktionen aus Stahl, Edelstahl und Aluminium

RAHMENBAU

MODULE / BAUGRUPPEN

GEHÄUSE

ALLGEMEINE LIEFERUNGS- UND ZAHLUNGSBEDINGUNGEN

§ 1 Geltungsbereich

(1) Diese Verkaufsbedingungen gelten ausschließlich gegenüber Unternehmern, juristischen Personen des öffentlichen Rechts oder öffentlich-rechtlichen Sondervermögen im Sinne von § 310 Absatz 1 BGB. Entgegenstehende oder von unseren Allgemeinen Lieferungs- und Zahlungsbedingungen abweichende Bedingungen des Bestellers erkennen wir nur an, wenn wir ausdrücklich schriftlich der Geltung zustimmen.

(2) Diese Verkaufsbedingungen gelten auch für alle zukünftigen Geschäfte mit dem Besteller, soweit es sich um Rechtsgeschäfte verwandter Art handelt.

§ 2 Angebot und Vertragsabschluss

Sofern eine Bestellung als Angebot gemäß § 145 BGB anzusehen ist, können wir diese innerhalb von zwei Wochen annehmen.

§ 3 Überlassene Unterlagen

An allen in Zusammenhang mit der Auftragserteilung dem Besteller überlassenen Unterlagen, wie z. B. Kalkulationen, Zeichnungen etc., behalten wir uns Eigentums- und Urheberrechte vor. Diese Unterlagen dürfen Dritten nicht zugänglich gemacht werden, es sei denn, wir erteilen dazu dem Besteller unsere ausdrückliche schriftliche Zustimmung. Soweit wir das Angebot des Bestellers nicht innerhalb der Frist von § 2 annehmen, sind diese Unterlagen uns unverzüglich zurückzusenden.

§ 4 Preise und Zahlung

(1) Sofern nichts Gegenteiliges schriftlich vereinbart wird, gelten unsere Preise ab Werk ausschließlich Verpackung und zuzüglich Mehrwertsteuer in jeweils gültiger Höhe. Kosten der Verpackung werden gesondert in Rechnung gestellt.

(2) Die Zahlung des Kaufpreises hat ausschließlich auf das genannte Konto zu erfolgen. Der Abzug von Skonto ist nur bei schriftlicher besonderer Vereinbarung zulässig.

(3) Sofern nichts anderes vereinbart wird, ist der Kaufpreis innerhalb von 10 Tagen nach Lieferung zu zahlen. Verzugszinsen werden in Höhe von 8 % über dem jeweiligen Basiszinssatz p.a. berechnet. Die Geltendmachung eines höheren Verzugschadens bleibt vorbehalten.

(4) Sofern keine Festpreisabrede getroffen wurde, bleiben angemessene Preisänderungen wegen veränderter Lohn-, Material und Vertriebskosten für Lieferungen, die 3 Monate oder später nach Vertragsabschluss erfolgen, vorbehalten.

§ 5 Aufrechnung und Zurückbehaltungsrechte

Dem Besteller steht das Recht zur Aufrechnung nur zu, wenn seine Gegenansprüche rechtskräftig festgestellt oder unbestritten sind. Zur Ausübung eines Zurückbehaltungsrechts ist der Besteller nur insoweit befugt, als sein Gegenanspruch auf dem gleichen Vertragsverhältnis beruht.

§ 6 Lieferzeit

(1) Der Beginn der von uns angegebenen Lieferzeit setzt die rechtzeitige und ordnungsgemäße Erfüllung der Verpflichtungen des Bestellers voraus. Die Einrede des nicht erfüllten Vertrages bleibt vorbehalten.

(2) Kommt der Besteller in Annahmeverzug oder verletzt er schuldhaft sonstige Mitwirkungspflichten, so sind wir berechtigt, den uns insoweit entstehenden Schaden, einschließlich etwaiger Mehraufwendungen ersetzt zu verlangen. Weitergehende Ansprüche bleiben vorbehalten. Sofern vorstehende Voraussetzungen vorliegen, geht die Gefahr eines zufälligen Untergangs oder einer zufälligen Verschlechterung der Kaufsache in dem Zeitpunkt auf den Besteller über, in dem dieser in Annahmeverzug oder Schuldnerverzug geraten ist.

(3) Wir haften im Fall des von uns nicht vorsätzlich oder grob fahrlässig herbeigeführten Lieferverzugs für jede vollendete Woche Verzug im Rahmen einer pauschalierten Verzugsentschädigung in Höhe von 2 % des Lieferwertes, maximal jedoch nicht mehr als 10 % des Lieferwertes.

(4) Weitere gesetzliche Ansprüche und Rechte des Bestellers wegen eines Lieferverzuges bleiben unberührt.

§ 7 Gefahrübergang bei Versendung

Wird die Ware auf Wunsch des Bestellers an diesen versandt, so geht mit der Absendung an den Besteller, spätestens mit Verlassen des Werks/Lagers die Gefahr des zufälligen Untergangs oder der zufälligen Verschlechterung der Ware auf den Besteller über. Dies gilt unabhängig davon, ob die Versendung der Ware vom Erfüllungsort erfolgt oder wer die Frachtkosten trägt.

§ 8 Eigentumsvorbehalt

(1) Wir behalten uns das Eigentum an der gelieferten Sache bis zur vollständigen Zahlung sämtlicher Forderungen aus dem Liefervertrag vor. Dies gilt auch für alle zukünftigen Lieferungen, auch wenn wir uns nicht stets ausdrücklich hierauf berufen. Wir sind berechtigt, die Kaufsache zurückzunehmen, wenn der Besteller sich vertragswidrig verhält.

(2) Der Besteller ist verpflichtet, solange das Eigentum noch nicht auf ihn übergegangen ist, die Kaufsache pfleglich zu behandeln. Insbesondere ist er verpflichtet, diese auf eigene Kosten gegen Diebstahl-, Feuer- und Wasserschäden ausreichend zum Neuwert zu versichern. Müssen Wartungs- und Inspektionsarbeiten durchgeführt werden, hat der Besteller diese auf eigene Kosten rechtzeitig auszuführen. Solange das Eigentum noch nicht übergegangen ist, hat uns der Besteller unverzüglich schriftlich zu benachrichtigen, wenn der gelieferte Gegenstand gepfändet oder sonstigen Eingriffen Dritter ausgesetzt ist. Soweit der Dritte nicht in der Lage ist, uns die gerichtlichen und außergerichtlichen Kosten einer Klage gemäß § 771 ZPO zu erstatten, haftet der Besteller für den uns entstandenen Ausfall.

(3) Der Besteller ist zur Weiterveräußerung der Vorbehaltsware im normalen Geschäftsverkehr berechtigt. Die Forderungen des Abnehmers aus der Weiterveräußerung der Vorbehaltsware tritt der Besteller schon jetzt an uns in Höhe des mit uns vereinbarten Faktura-Endbetrages (einschließlich Mehrwertsteuer) ab. Diese Abtretung gilt unabhängig davon, ob die Kaufsache ohne oder nach Verarbeitung weiterverkauft worden ist. Der Besteller bleibt zur Einziehung der Forderung auch nach der Abtretung ermächtigt. Unsere Befugnis, die Forderung selbst einzuziehen, bleibt davon unberührt. Wir werden jedoch die Forderung nicht einziehen, solange der Besteller seinen Zahlungsverpflichtungen aus den vereinnahmten Erlösen nachkommt, nicht in Zahlungsverzug ist und insbesondere kein Antrag auf Eröffnung eines Insolvenzverfahrens gestellt ist oder Zahlungseinstellung vorliegt.

(4) Die Be- und Verarbeitung oder Umbildung der Kaufsache durch den Besteller erfolgt stets Namens und im Auftrag für uns. In diesem Fall setzt sich das Anwartschaftsrecht des Bestellers an der Kaufsache an der umgebildeten Sache fort. Sofern die Kaufsache mit anderen, uns nicht gehörenden Gegenständen verarbeitet wird, erwerben wir das Miteigentum an der neuen Sache im Verhältnis des objektiven Wertes unserer Kaufsache zu den anderen bearbeiteten Gegenständen zur Zeit der Verarbeitung. Dasselbe gilt für den Fall der Vermischung. Sofern die Vermischung in der Weise erfolgt, dass die Sache des Bestellers als Hauptsache anzusehen ist, gilt als vereinbart, dass der Besteller uns anteilmäßig Miteigentum überträgt und das so entstandene Alleineigentum oder Miteigentum für uns verwahrt. Zur Sicherung unserer Forderungen gegen den Besteller tritt der Besteller auch solche Forderungen an uns ab, die ihm durch die Verbindung der Vorbehaltsware mit einem Grundstück gegen einen Dritten erwachsen; wir nehmen diese Abtretung schon jetzt an.

(5) Wir verpflichten uns, die uns zustehenden Sicherheiten auf Verlangen des Bestellers freizugeben, soweit ihr Wert die zu sichernden Forderungen um mehr als 20 % übersteigt.

§ 9 Gewährleistung und Mängelrüge sowie Rückgriff/Herstelleregress

(1) Gewährleistungsrechte des Bestellers setzen voraus, dass dieser seinen nach § 377 HGB geschuldeten Untersuchungs- und Rügeobliegenheiten ordnungsgemäß nachgekommen ist.

(2) Mängelansprüche verjähren in 12 Monaten nach erfolgter Ablieferung der von uns gelieferten Ware bei unserem Besteller. Vorstehende Bestimmungen gelten nicht, soweit das Gesetz gemäß § 438 Abs. 1 Nr. 2 BGB), § 479 Absatz 1 BGB und § 634a Absatz 1 BGB längere Fristen zwingend vorschreibt. Vor etwaiger Rücksendung der Ware ist unsere Zustimmung einzuholen.

(3) Sollte trotz aller aufgewendeter Sorgfalt die gelieferte Ware einen Mangel aufweisen, der bereits zum Zeitpunkt des Gefahrübergangs vorlag, so werden wir die Ware, vorbehaltlich fristgerechter Mängelrüge nach unserer Wahl nach-

bessern oder Ersatzware liefern. Es ist uns stets Gelegenheit zur Nacherfüllung innerhalb angemessener Frist zu geben. Rückgriffsansprüche bleiben von vorstehender Regelung ohne Einschränkung unberührt.

(4) Schlägt die Nacherfüllung fehl, kann der Besteller – unbeschadet etwaiger Schadensersatzansprüche – vom Vertrag zurücktreten oder die Vergütung mindern.

(5) Mängelansprüche bestehen nicht bei nur unerheblicher Abweichung von der vereinbarten Beschaffenheit, bei nur unerheblicher Beeinträchtigung der Brauchbarkeit, bei natürlicher Abnutzung oder Verschleiß wie bei Schäden, die nach dem Gefahrübergang infolge fehlerhafter oder nachlässiger Behandlung, übermäßiger Beanspruchung, ungeeigneter Betriebsmittel, mangelhafter Bauarbeiten, ungeeigneten Baugrundes oder aufgrund besonderer äußerer Einflüsse entstehen, die nach dem Vertrag nicht vorausgesetzt sind. Werden vom Besteller oder Dritten unsachgemäß Instandsetzungsarbeiten oder Änderungen vorgenommen, so bestehen für diese und die daraus entstehenden Folgen ebenfalls keine Mängelansprüche.

(6) Ansprüche des Bestellers wegen der zum Zweck der Nacherfüllung erforderlichen Aufwendungen, insbesondere Transport-, Wege-, Arbeits- und Materialkosten sind ausgeschlossen, soweit die Aufwendungen sich erhöhen, weil die von uns gelieferte Ware nachträglich an einen anderen Ort als die Niederlassung des Bestellers verbracht worden ist, es sei denn, die Verbringung entspricht ihrem bestimmungsgemäßen Gebrauch.

(7) Rückgriffsansprüche des Bestellers gegen uns bestehen nur insoweit, als der Besteller mit seinem Abnehmer keine über die gesetzlich zwingenden Mängelansprüche hinausgehenden Vereinbarungen getroffen hat. Für den Umfang des Rückgriffsanspruches des Bestellers gegen den Lieferer gilt ferner Absatz 6 entsprechend.

§ 10 Sonstiges

(1) Dieser Vertrag und die gesamten Rechtsbeziehungen der Parteien unterliegen dem Recht der Bundesrepublik Deutschland unter Ausschluss des UN-Kaufrechts (CISG).

(2) Erfüllungsort und ausschließlicher Gerichtsstand und für alle Streitigkeiten aus diesem Vertrag ist unser Geschäftssitz, sofern sich aus der Auftragsbestätigung nichts anderes ergibt.

(3) Alle Vereinbarungen, die zwischen den Parteien zwecks Ausführung dieses Vertrages getroffen werden, sind in diesem Vertrag schriftlich niedergelegt.

(4) Sollten einzelne Bestimmungen dieses Vertrages unwirksam sein oder werden oder eine Lücke enthalten, so bleiben die übrigen Bestimmungen hiervon unberührt. Die Parteien verpflichten sich, anstelle der unwirksamen Regelung eine solche gesetzlich zulässige Regelung zu treffen, die dem wirtschaftlichen Zweck der unwirksamen Regelung am nächsten kommt, bzw. diese Lücke ausfüllt.

IMPRESSUM

Verantwortlich:
BOHLE GmbH & Co KG

Geschäftsführer:
Wladislav Markwart

Rietberger Str. 127
33129 Delbrück

Kontakt:
Fon: +49 5244 7039710
Mail: info@bohle-vertrieb.de

Registereintrag:
Eintragung im Handelsregister
Registergericht: Amtsgericht Paderborn
Registernummer: HRA 6216 / Bohle Beteiligungs GmbH HRB 10498

Umsatzsteuer-Identifikationsnummer: DE 280845924

Steuernummer: 330/5705/1912



Haftung

Dieser Katalog wurde sorgfältig erstellt und auf Fehler hin geprüft. Sollten dennoch Fehler vorhanden sein oder Angaben nicht oder nicht mehr korrekt sein, so schließen wir hierfür jegliche Haftung aus.

BOHLE GmbH & Co KG

Rietberger Str. 127

33129 Delbrück

Fon: +49 5244 7039710

Mail: info@bohle-vertrieb.de

www.gitterrostprofi-shop.de

